



EMERSON AND THE G-CLEF LOGO ARE REGISTERED TRADEMARKS OF EMERSON RADIO CORP., PARSIPPANY, NEW JERSEY, U.S.A.

# 19" Digital LCD TV built-in DVD Player

Owner's Manual

## LD195EM8 7 LD195EM8 2 LD195EM8

**NEED HELP?**  
PLEASE CALL TOLL FREE!  
**1-800-256-2487**  
OR VISIT OUR WEB SITE AT  
[www.EmersonAudioVideo.com](http://www.EmersonAudioVideo.com)

**5** inch  
Disc ONLY



**TO RECEIVE DIGITAL/ANALOG SIGNAL,  
YOU MUST CONNECT ANTENNA.**



## INTRODUCTION

The model and serial numbers of this unit may be found on the cabinet.  
You should record and retain those numbers for future reference.

Model No.: \_\_\_\_\_

Serial No.: \_\_\_\_\_

### ☑ **Precautions**

**WARNING:** TO REDUCE THE RISK OF FIRE OR ELECTRIC SHOCK, DO NOT EXPOSE THIS APPARATUS TO RAIN OR MOISTURE. APPARATUS SHALL NOT BE EXPOSED TO DRIPPING OR SPLASHING AND NO OBJECTS FILLED WITH LIQUIDS, SUCH AS VASES, SHALL BE PLACED ON THE APPARATUS.



**CAUTION:** TO REDUCE THE RISK OF ELECTRIC SHOCK, DO NOT REMOVE COVER (OR BACK). NO USER SERVICEABLE PARTS INSIDE. REFER SERVICING TO QUALIFIED SERVICE PERSONNEL.

 The lightning flash with arrowhead symbol, within an equilateral triangle, is intended to alert the user to the presence of uninsulated "dangerous voltage" within the apparatus's enclosure that may be of sufficient magnitude to constitute a risk of electric shock to persons.

 The exclamation point within an equilateral triangle is intended to alert the user to the presence of important operating and maintenance (servicing) instructions in the literature accompanying the apparatus.

The caution marking is located on the rear or bottom of the cabinet.

## Important Safety Instructions

1. Read these instructions.
2. Keep these instructions.
3. Heed all warnings.
4. Follow all instructions.
5. Do not use this apparatus near water.
6. Clean only with dry cloth.
7. Do not block any ventilation openings. Install in accordance with the manufacture's instructions.
8. Do not install near any heat sources such as radiators, heat registers, stoves, or other apparatus (including amplifiers) that produce heat.
9. Do not defeat the safety purpose of the polarized or grounding-type plug. A polarized plug has two blades with one wider than the other. A grounding type plug has two blades and a third grounding prong. The wide blade or the third prong are provided for your safety. If the provided plug does not fit into your outlet, consult an electrician for replacement of the obsolete outlet.
10. Protect the power cord from being walked on or pinched particularly at plugs, convenience receptacles, and the point where they exit from the apparatus.
11. Only use attachments/accessories specified by the manufacturer.
12. Use only with the cart, stand, tripod, bracket, or table specified by the manufacturer, or sold with the apparatus. When a cart is used, use caution when moving the cart/apparatus combination to avoid injury from tip-over. 
13. Unplug this apparatus during lightning storms or when unused for long periods of time.
14. Refer all servicing to qualified service personnel. Servicing is required when the apparatus has been damaged in any way, such as power-supply cord or plug is damaged, liquid has been spilled or objects have fallen into the apparatus, the apparatus has been exposed to rain or moisture, does not operate normally, or has been dropped.

Do not place the unit on the furniture that is capable of being tilted by a child and an adult leaning, pulling, standing or climbing on it. A falling unit can cause serious injury or even death.

### **FCC WARNING**

This apparatus may generate or use radio frequency energy. Changes or modifications to this apparatus may cause harmful interference unless the modifications are expressly approved in the manual. The user could lose the authority to operate this apparatus if an unauthorized change or modification is made.

### **RADIO-TV INTERFERENCE**

This apparatus has been tested and found to comply with the limits for a Class B digital device, pursuant to Part 15 of the FCC Rules. These limits are designed to provide reasonable protection against harmful interference in a residential installation. This apparatus generates, uses, and can radiate radio frequency energy and, if not installed and used in accordance with the instructions, may cause harmful interference to radio communications. However, there is no guarantee that interference will not occur in a particular installation. If this apparatus does cause harmful interference to radio or television reception, which can be determined by turning the apparatus off and on, the user is encouraged to try to correct the interference by one or more of the following measures:

- 1) Reorient or relocate the receiving antenna.
- 2) Increase the separation between the apparatus and receiver.
- 3) Connect the apparatus into an outlet on a circuit different from that to which the receiver is connected.
- 4) Consult the dealer or an experienced radio/TV technician for help.

**This Class B digital apparatus complies with Canadian ICES-003.**

**Cet appareil numérique de la classe B est conforme à la norme NMB-003 du Canada.**

This apparatus should not be placed in a built-in installation such as a bookcase or rack unless proper ventilation is provided. Make sure to leave a space of 2.8 inches (7cm) or more around this apparatus.

Disconnect the mains plug to shut off when find trouble or not in use. The mains plug shall remain readily operable.

**CAUTION:** Danger of explosion if battery is incorrectly replaced. Replace only with the same or equivalent type.

**WARNING:** Batteries (battery pack or battery installed) shall not be exposed to excessive heat such as sunshine, fire or the like.

**(Hg) LAMP IN LCD CONTAINS MERCURY, DISPOSE ACCORDING TO LOCAL, STATE OR FEDERAL LAW.**

**WARNING:** To prevent injury, this apparatus must be securely attached to the floor/wall in accordance with the instructions.

#### LASER SAFETY

This apparatus employs a laser. Only a qualified service person should remove the cover or attempt to service this apparatus, due to possible eye injury.

**CAUTION:** Use of controls or adjustments or performance of procedures other than those specified herein may result in hazardous radiation exposure.

**CAUTION:** Visible and invisible laser radiation when open and interlock defeated. Do not stare into beam.

**LOCATION:** Inside, near the deck mechanism.

#### IMPORTANT COPYRIGHT INFORMATION

Unauthorized copying, broadcasting, public performance and lending of discs are prohibited. This product incorporates copyright protection technology that is protected by U.S. patents and other intellectual property rights. Use of this copyright protection technology must be authorized by Macrovision, and is intended for home and other limited viewing uses only unless otherwise authorized by Macrovision. Reverse engineering or disassembly is prohibited.

#### TO AVOID THE HAZARDS OF ELECTRICAL SHOCK AND FIRE

- Do not handle the power cord with wet hands.
- Do not remove this unit cabinet. Touching parts inside the cabinet could result in electric shock and/or damage to this unit. For service and adjustment inside the cabinet, call a qualified dealer or an authorized service center.
- Do not pull on the power cord when disconnecting it from an AC outlet. Grasp it by the plug.
- Do not put your fingers or objects into the unit.

#### LOCATION AND HANDLING

- The openings should not be blocked by placing the unit on a bed, sofa, carpet, rug, or other similar surface.
- Do not install the unit near or over a radiator or heat register.
- Do not install the unit in direct sunlight, near strong magnetic fields, or in a place subject to dust or strong vibration.
- Avoid a place with drastic temperature changes.
- Install the unit in a horizontal and stable position. Do not place anything directly on top or bottom of the unit. Depending on your external devices, noise or disturbance of the picture and/or sound may be generated if the unit is placed too close to them. In this case, please ensure enough space between the external devices and the unit.
- Depending on the environment, the temperature of this unit may increase slightly. This is not a malfunction.

#### DEW CONDENSATION WARNING

- Dew condensation may form inside the unit in the following conditions. If so, do not use this unit at least for a few hours until its inside gets dry.
  - The unit is moved from a cold place to a warm place.
  - Under conditions of high humidity.
  - After heating a cold room.

#### NOTE ABOUT RECYCLING

- This unit's packaging materials are recyclable and can be reused. Please dispose of any materials in accordance with your local recycling regulations.
- Batteries should never be thrown away or incinerated but disposed of in accordance with your local regulations concerning chemical wastes.



## ✓ Supplied Accessories

owner's manual  
(1EMN23240A)

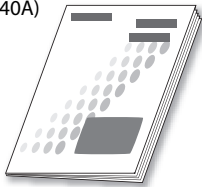

remote control  
(NF605UD)



batteries  
(AA x 2)

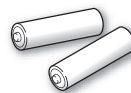

Phillips pan screw for  
attaching the stand x 2  
(FPH34140)



- If you need to replace these accessories, please refer to the part No. with the illustrations and call our toll free customer support line found on the cover of this manual.
- Depending on your antenna system, you may need different types of combiners (mixers) or separators (splitters). Contact your local electronics store for these items.

## ✓ Attaching the Stand

You must attach the stand to the unit to display upright. Be sure the front and rear of the stand match the proper direction.

- 1** Turn the main unit over and place it onto a table which has a soft cloth draped over it. Make sure not to damage the screen.

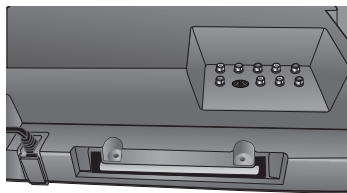

- 2** Insert the stand all the way to the main unit slowly. Make sure not to put the AC cord between the stand and the unit.

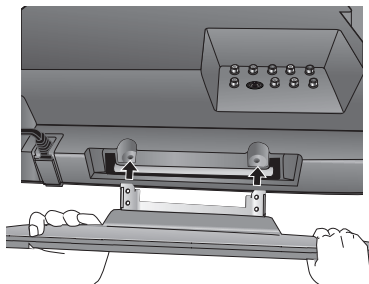

- 3** Drive Phillips pan screws in the 2 threaded holes with a screwdriver tightly.

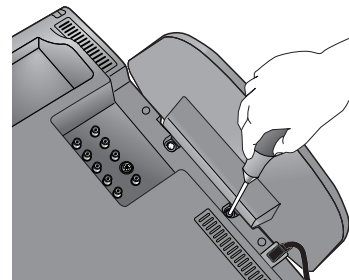

### Note:

- When attaching the stand, ensure that all screws are tightly fastened. If the stand is not properly attached, it could cause the unit to fall, resulting in injuries as well as damage to the unit.
- Make sure to use a table which can support the weight of this unit and is larger than this unit.
- Make sure the table is in a stable location.



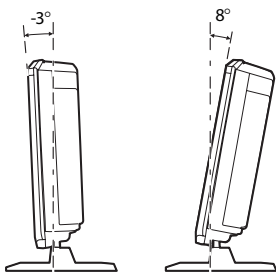

## ✓ Tilt Stand

You can adjust the stand to change the angle of the TV (-3° to 8°).



## ✓ Symbols Used in this Manual

The following is the description for the symbols used in this manual. Description refers to:

TV FUNCTIONS	DVD FUNCTIONS
 : Analog TV operation	 : Playback of DVD-video
 : Digital TV operation	 : Playback of audio CD
• If neither symbol appears under the function heading, operation is applicable to both.	• If neither of symbol appears under the function heading, operation is applicable to both.

## ✓ Trademark Information

- Manufactured under license from Dolby Laboratories. "Dolby" and the double-D symbol are trademarks of Dolby Laboratories.
- Product that have earned ENERGY STAR® are designed to protect the environment through superior energy efficiency.
- **DVD** is a trademark of DVD Format/Logo Licensing Corporation.

## ✓ Features

### TV

- **DTV/TV/CATV**
  - You can use your remote control to select channels which are broadcast in digital format and conventional analog format. Also, cable subscribers can access their cable TV channels.
- **Information Display (DTV only)**
  - You can display the title, contents and other information of the current DTV program on the TV screen.
- **Auto Channel Scan**
  - This unit automatically scans and memorizes channels available in your area, eliminating difficult setup procedures.
- **V-chip**
  - This feature allows you to block children's access to inappropriate programs.
- **Closed Caption Decoder**
  - Built-in closed caption decoder displays text for closed caption supported programs.
- **MTS/SAP Tuner**
  - Audio can be selected from the remote control.
- **Auto Shut Off Function**
  - If there is no signal input from the antenna terminal and no operation for 15 minutes, the unit will turn itself off automatically.
- **Sleep Timer**
  - This feature will automatically turned off the power of the unit at a specific time.
- **Choices for On-screen Language**
  - Select your on-screen language: English, Spanish or French.
- **Stereo Sound Function**
- **PLL Frequency Synthesized Tuning**
  - Provides free and easy channel selection and lets you tune directly to any channel using the channel number buttons on the remote control.
- **PC Input**
- **Component Video Input**
- **S-video Input**
- **AV Input**
- **Digital Audio Coaxial Output**

### DVD

- **Dolby Digital Sound**
    - Enjoy Dolby Digital multi-channel surround sound when you connect the unit to your Dolby Digital decoder.
  - **Still / Fast / Slow / Step Playback**
    - Various playback modes are available including still pictures, fast forward/reverse, slow motion and step frames.
  - **DVD Menus in a Desired Language**
    - You can display DVD menus in a desired language, if available on a DVD-video.
  - **Auto Power Off**
    - If there is no operation for 20 minutes, the unit will turn itself off automatically.
  - **Parental Lock**
    - Block the viewing of DVD-video unsuitable for children.
  - **Resume Playback**
    - Lets you resume playback from the point at which playback was stopped.
  - **Bit Rate Indication**
  - **DRC (dynamic range control)**
    - You can control the range of sound volume.
- ➔ **Accessing from [MODE] button During playback**
- **Subtitles in a Desired Language**
    - You can select a desired language for displaying subtitle, if that language is available on a DVD-video.
  - **Selecting a Camera Angle**
    - You can select the desired camera angle, if a DVD contains sequences recorded from different angles.
  - **Zoom**
    - Allows you to enlarge the size of picture image.
  - **Black Level Adjustment**
  - **Virtual Surround**
  - **Search**
    - chapter search / title search / track search / time search
  - **Marker**
    - The part on the disc designated by user can be called back.
  - **Repeat**
    - chapter / title / track / all / A-B
- In stop mode**
- **Program Playback for audio CD**
    - You can program the order of tracks to play them back in designated order.
  - **Random Playback for audio CD**
    - This unit can shuffle the order of tracks to play them back in randomly.
- ➔ **Accessing from [AUDIO ] button During playback**
- **Choices for Audio Language and Stereo Sound Function**
    - Select your desired languages or stereo sound function when different options are available on your disc.

## ☑ Contents

### INTRODUCTION

Precautions .....	2
Supplied Accessories .....	4
Attaching the Stand .....	4
Tilt Stand .....	4
Trademark Information .....	4
Symbols Used in this Manual .....	4
Features .....	5
Buttons on the Remote Control .....	7
Installing the Batteries .....	7
Control Panel .....	8
Rear Panel .....	8

### PREPARATION

Basic Connection .....	9
External Device Connection .....	10

## TV Functions

### INITIAL SETTING

Initial Setup .....	13
Main Menu .....	13
Auto Channel Scan .....	14
Language Selection .....	14

### WATCHING TV

Channel Selection .....	15
Volume Adjustment .....	15
Switching Each Input Mode .....	15
Switching Audio Mode .....	16
Sleep Timer .....	16
Screen Information .....	17
TV Screen Display Mode .....	18

### OPTIONAL SETTING

Channel Add/Delete .....	20
Picture Adjustment .....	21
Closed Caption .....	21
DTV Closed Caption .....	22
DTVCC Style .....	23
Back Light Setting .....	24
Color Temperature .....	24
V-chip .....	25
PC Settings .....	28

## DVD Functions

### OPERATING DVD

Playable Media .....	29
Unplayable Media .....	29
Playback .....	30
Disc Menu .....	30
Resume Playback .....	30
Skip .....	30
Fast Forward / Fast Reverse .....	30
Slow Forward / Slow Reverse .....	31
Paused and Step-by-step Playback .....	31
Zoom .....	31
Search Functions .....	32
Repeat Playback .....	33
Repeat A-B Playback .....	33
Random Playback .....	33
Programmed Playback .....	34
On-screen Display .....	35
Special Settings .....	36

### DVD SETTING

DVD Language Setting .....	39
DVD Audio Setting .....	40
Parental Setting .....	41
Others .....	42
Reset to the Default Setting .....	43
Language Code List .....	43

### TROUBLESHOOTING

Troubleshooting Guide .....	44
FAQ .....	45

### INFORMATION

Glossary .....	46
Maintenance .....	46
Cable Channel Designations .....	47
General Specifications .....	47
Electrical Specification .....	47
Other Specifications .....	47

Limited Warranty .....	Back cover
------------------------	------------

© 2008 Funai Electric Co., Ltd.

All rights reserved. No part of this manual may be reproduced, copied, transmitted, disseminated, transcribed, downloaded or stored in any storage medium, in any form or for any purpose without the express prior written consent of Funai.

Furthermore, any unauthorized commercial distribution of this manual or any revision hereto is strictly prohibited.

Information in this document is subject to change without notice. Funai reserves the right to change the content herein without the obligation to notify any person or organization of such changes.

**FUNAI** with the  design is a registered trademark of Funai Electric Co., Ltd and may not be used in any way without the express written consent of Funai. All other trademarks used herein remain the exclusive property of their respective owners. Nothing contained in this manual should be construed as granting, by implication or otherwise, any license or right to use any of the trademarks displayed herein. Misuse of any trademarks or any other content in this manual is strictly prohibited. Funai shall aggressively enforce its intellectual property rights to the fullest extent of the law.

## ✓ Buttons on the Remote Control

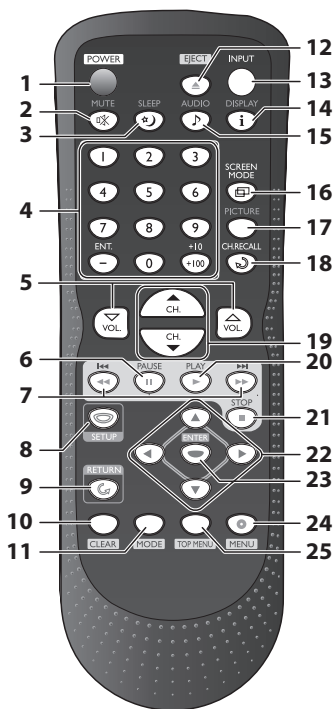

1. **POWER** (p. 13)  
Press to turn the unit on and off.
2. **MUTE** (p. 15)  
Press to turn the sound on and off.
3. **SLEEP** (p. 16)  
Press to activate the sleep timer.
4. **Number buttons** (p. 15)
  - Press to select channels.
  - Press to select chapter, title (DVD), or track (CD) directly.
  - /ENT.
  - Press to shift the minor channel from the major channel.
  - +10/+100
  - Press to select 100 or higher channels. (CATV)
  - Press to search if there are minor channels on the currently selected major channel. (DTV)
5. **VOL.** (p. 15)  
Press to adjust the volume.
6. **PAUSE II** (p. 31)  
Press to pause disc playback.
7. **SKIP** (p. 30)
  - Press to skip forward or backward chapters, titles (DVD) or tracks (CD).
- REV** (p. 30)
  - Press and hold to begin slow reverse playback during the pause mode (DVD) and search backward through a disc (DVD, CD).
- FWD** (p. 30)
  - Press and hold to begin slow forward playback during the pause mode (DVD) and search forward through a disc (DVD, CD).
8. **SETUP** (p. 13 / p. 39)  
Press to display the main menu.
9. **RETURN** (p. 21)  
Press to return to the previous menu operation.
10. **CLEAR** (p. 32)
  - Press to clear the numbers entered incorrectly.
  - Press to cancel the point A for A-B repeat (DVD, CD).
  - Press to remove the track number in program input (CD).
11. **MODE** (p. 5)
  - Press to arrange the playing order or playback randomly (CD).
  - Press to set the black level (DVD) and the virtual surround (DVD, CD) on or off.
  - Press to change the camera angle to see the sequence being played back from different angle (DVD).
  - Press to search chapter, title (DVD), time (DVD, CD) or track (CD).
  - Press to set the marker (DVD, CD).
  - Press to repeat playback chapter, title (DVD), track, disc (CD) repeatedly or between designated point A and B (DVD, CD).
  - Press to magnify the part of picture (2x and 4x : DVD).
  - Press to select the subtitles on a disc (DVD).
12. **EJECT** (p. 30)  
Press to eject the disc.
13. **INPUT** (p. 15)  
Press to switch the input modes.
14. **DISPLAY** (p. 17 / p. 35)
  - Digital Mode (DTV)**
    - Press to display the channel number and the program information.
  - Analog Mode (TV)**
    - Press to display the channel number.
  - External Input Mode**
    - Press to display the currently selected external input mode.
  - DVD Mode**
    - Press to display the current status of the disc.
15. **AUDIO** (p. 16 / p. 36)
  - Digital Mode (DTV)**
    - Press to select the audio language.
  - Analog Mode (TV)**
    - Press to select the audio mode.
  - DVD Mode**
    - Press to select the audio language (DVD), or sound mode (CD).
16. **SCREEN MODE** (p. 18)  
Press to select aspect ratio available for the TV screen.
17. **PICTURE** (p. 21)  
Press to adjust the picture quality.
18. **CH. RECALL** (p. 15)  
Press to return to the previously viewed channel.
19. **CH.** (p. 15)  
Press to select channels.
20. **PLAY** (p. 30)  
Press to begin disc playback.
21. **STOP** (p. 30)  
Press to stop disc playback.
22. (p. 13)  
Press to move left/ right/ up/ down through the items.
23. **ENTER** (p. 13)  
Press to confirm your selection.
24. **MENU** (p. 30)  
Press to display the menu on a disc.
25. **TOP MENU** (p. 30)  
Press to display the top menu on a disc (DVD).

## ✓ Installing the Batteries

Install the batteries (AA x 2) matching the polarity indicated inside battery compartment of the remote control.

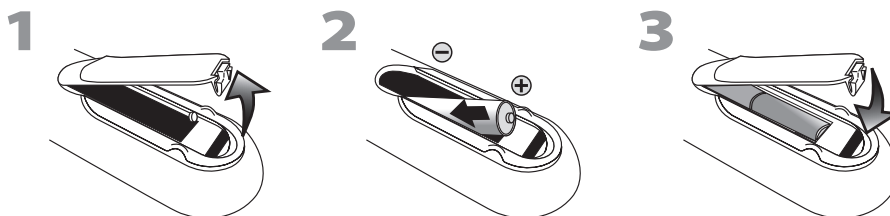

### Battery Precautions:

- Be sure to follow the correct polarity as indicated in the battery compartment. Reversed batteries may cause damage to the device.
- Do not mix different types of batteries together (e.g., Alkaline and Carbon-Zinc) or old batteries with fresh ones.
- If the device is not to be used for a long period of time, remove the batteries to prevent damage or injury from possible battery leakage.
- Do not try to recharge batteries; they can overheat and rupture.

✓ **Control Panel**

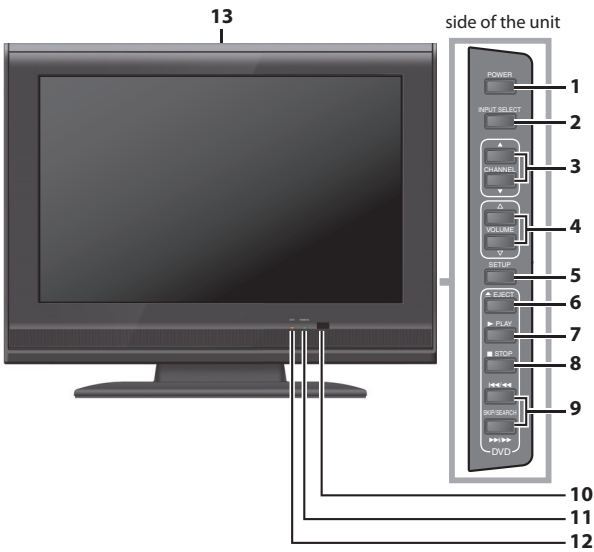

1. **POWER** (p. 13)  
Press to turn the unit on and off.
2. **INPUT SELECT** (p. 15)  
Press to switch the input modes.
3. **CHANNEL ▲/▼** (p. 15)  
Press to select channels or move up/down through the main menu items.
4. **VOLUME ▲/▼** (p. 15)  
Press to adjust the volume.
5. **SETUP** (p. 13)  
Press to display the main menu.
6. **EJECT ▲** (p. 30)  
Press to eject the disc.
7. **PLAY ►** (p. 30)  
Press to begin disc playback.
8. **STOP ■** (p. 30)  
Press to stop disc playback.
9. **SKIP ◀◀ / ▶▶** (p. 30)  
Press to skip forward or backward chapters, titles (DVD) or tracks (CD).  
**SEARCH ◀◀ / ▶▶ buttons** (p. 30)  
Press and hold to begin slow forward or slow reverse playback during the pause mode (DVD) and search forward or backward through a disc (DVD, CD).
10. **infrared sensor window**  
Receives infrared rays transmitted from the remote control.
11. **power on indicator**  
Lights up when power is on.
12. **DVD indicator**  
Lights up when the disc is inserted.
13. **disc loading slot** (p. 30)  
Insert the disc with label facing forward.

✓ **Rear Panel**

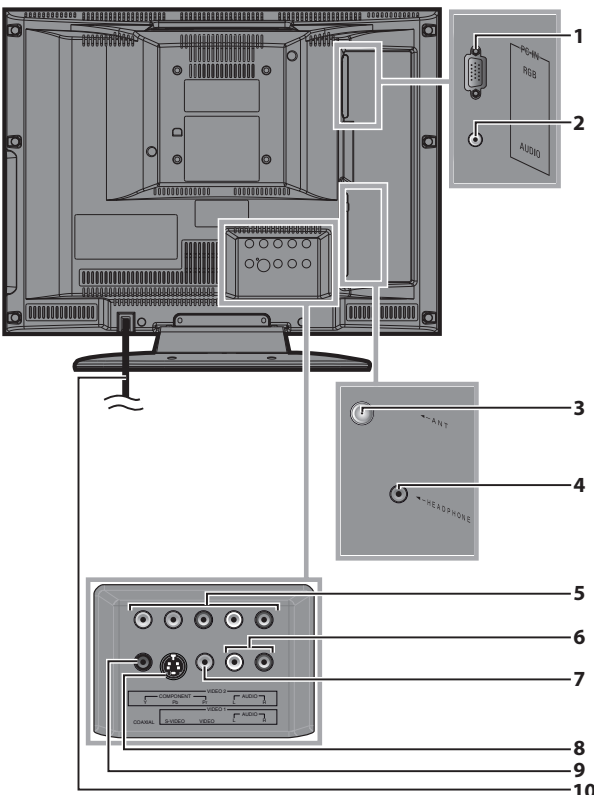

1. **PC input jack** (p. 12)  
VGA cable connection for PC.
2. **audio input jack for PC connection** (p. 12)  
Mini-plug audio cable connection for PC.
3. **antenna input jack** (p. 9)  
RF coaxial cable connection for your antenna or cable /satellite box.
4. **headphone jack**  
Headphone connection for personal listening.
5. **component video and audio input jack** (p. 10)  
RCA component video and RCA audio connection for external devices.
6. **audio input jack** (p. 10)  
RCA audio connection for external devices.
7. **video input jack** (p. 11)  
RCA video connection for external devices.
8. **S-video input jack** (p. 10)  
S-video connection for external devices.
9. **coaxial digital audio output jack** (p. 11)  
Coaxial digital audio connection for a decoder or an audio receiver.
10. **AC power cord**  
Connect to a standard AC outlet to supply power to this unit.



## Cables not included.

Please purchase the necessary cables at your local store.

### Basic Connection

This section describes how to connect the unit to an antenna, cable/satellite box, etc.

#### Note:

- Be sure your antenna or other device is connected properly before plugging in the power cord.

#### [Antenna Connection]

Connect the RF coaxial cable on your home outlet to the antenna input jack of this unit.

e.g.)

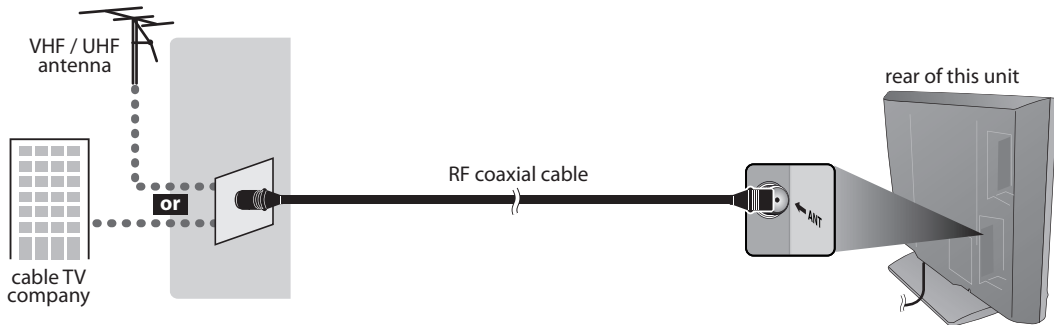

- \* Once connections are completed, turn on the unit and begin initial setup. Channel scanning is necessary for the unit to memorize all available channels in your area. (Refer to "Initial Setup" on page 13.)

#### Note:

- For your safety and to avoid damage to this unit, please unplug the RF coaxial cable from the antenna input jack before moving the unit.
- If you use an antenna to receive analog TV, it should also work for DTV reception. Outdoor or attic antennas will be more effective than settop versions.
- To switch your reception source easily between antenna and cable, install an antenna selector.
- If you connect to the cable system directly, contact the CATV installer.

#### [Connection to Cable Box or Satellite Box]

Use an RF coaxial cable to connect the antenna input jack of the unit to the antenna output jack of the cable/satellite box.

e.g.)

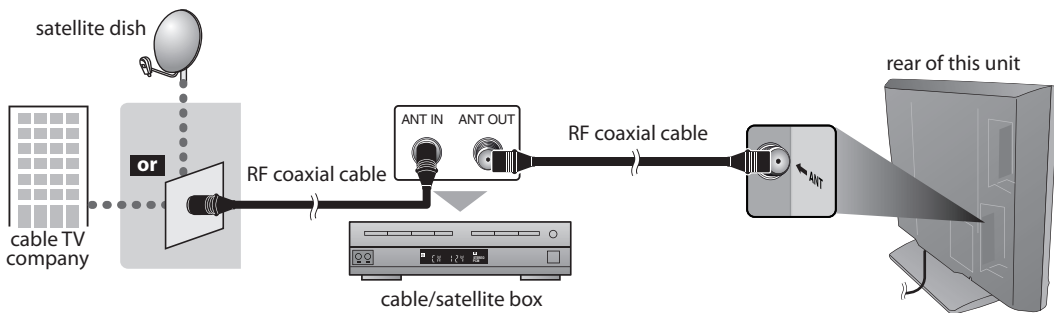

- \*Required cables and connecting methods differ depending on the cable/satellite box. For more information, please contact your cable/satellite provider.

## Cables not included.

Please purchase the necessary cables at your local store.

### External Device Connection

#### [Component Video Connection]

RCA component video connection offers better picture quality for video devices connected to the unit.

Use an RCA component video cable to connect the unit to external video devices equipped with component video output jacks.

If you connect to the unit's component video input jacks, connect an RCA audio cable to the audio L/R jacks of VIDEO2.

e.g.)

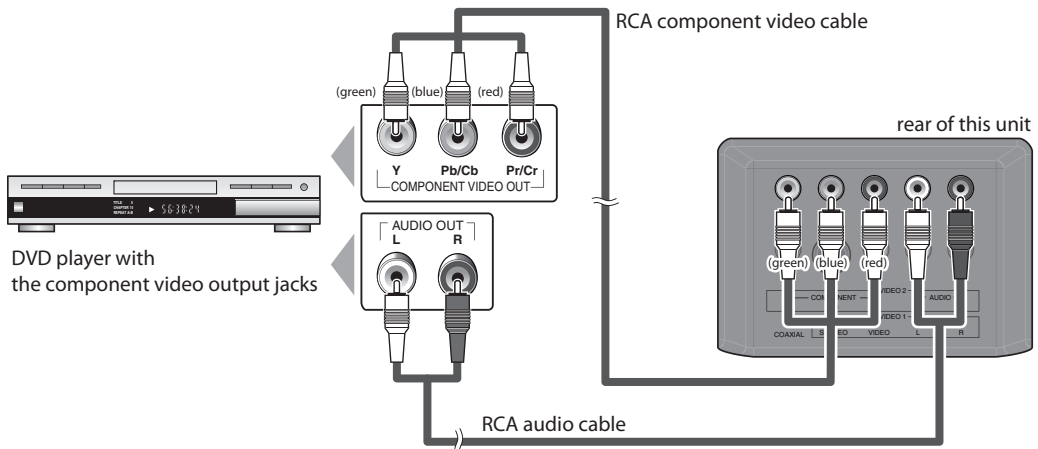

#### Note:

• This unit accepts 480i / 480p / 720p / 1080i video signals.

#### [S-video Connection]

S-video connection offers good picture quality for video devices connected to the unit.

Use an S-video cable to connect the unit to external video devices equipped with S-video output jack.

If you connect to the unit's S-video input jack, connect an RCA audio cable to the audio L/R jacks of VIDEO1.

e.g.)

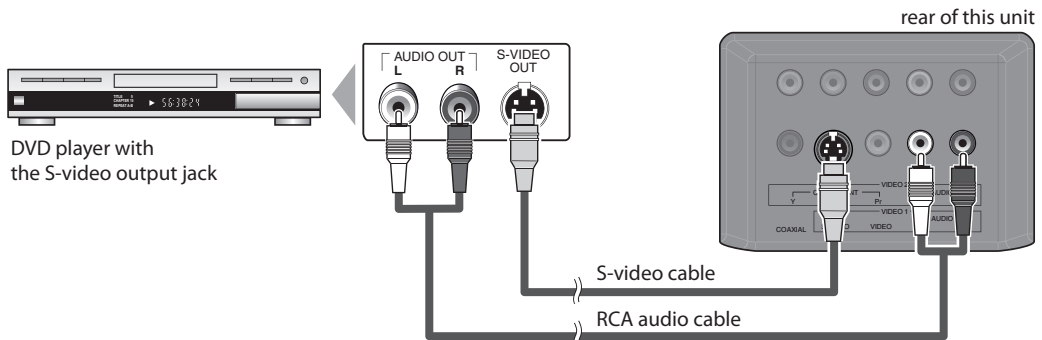

#### Note:

• If you connect to the S-video input jack and the video input jack at the same time, the S-video connection will have priority.

## Cables not included.

Please purchase the necessary cables at your local store.

### [Video Connection]

RCA video connection offers standard picture quality for video devices connected to the unit.

Use an RCA video cable to connect the unit to external video devices equipped with video output jack.

If you connect to the unit's video input jack, connect an RCA audio cable to the audio L/R jacks of VIDEO1.

When the audio jack of the video device is monaural, connect an RCA audio cable to the audio L input jack.

e.g.)

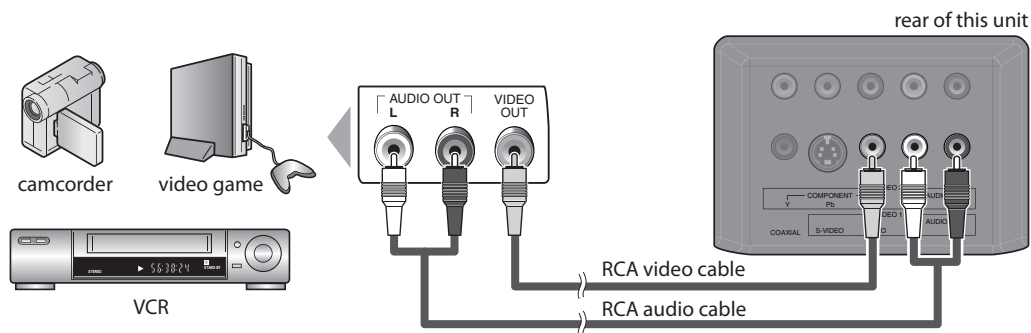

### Note:

- If you connect to the S-video input jack and the video input jack at the same time, the S-video connection will have priority.

### [Digital Audio Output Connection (for digital broadcasting only)]

If you connect this unit to an external digital audio device, you can enjoy multi-channel audio like 5.1ch digital broadcasting sound.

Use a digital audio coaxial cable to connect the unit to external digital audio devices.

e.g.)

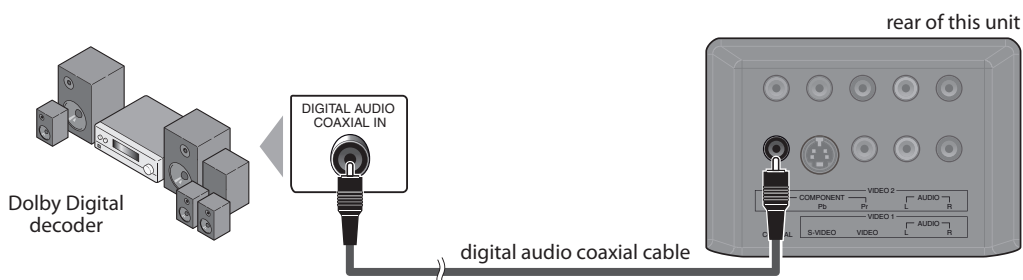

## Cables not included.

Please purchase the necessary cables at your local store.

### [PC Connection]

This unit is equipped with a PC input jack. If you connect this unit to your PC, you can use this unit as a computer monitor.

e.g.)

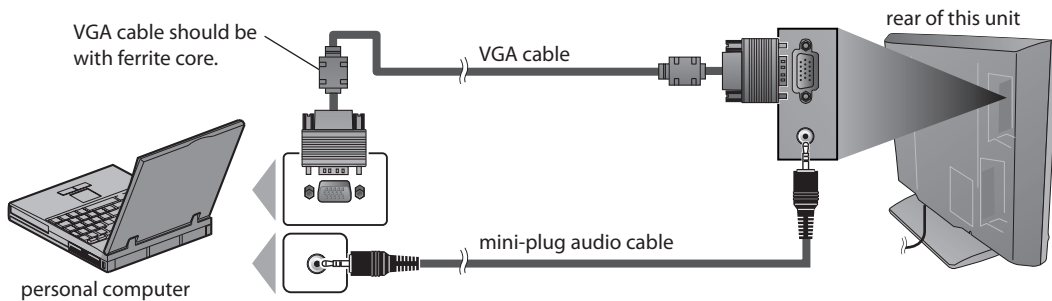

The following signals can be displayed:

Format	Resolution	V. Frequency
VGA	640 x 480	60Hz
SVGA	800 x 600	60Hz
WVGA	848 x 480	60Hz
XGA	1024 x 768	60Hz

Format	Resolution	V. Frequency
WXGA	1280 x 720	60Hz
	1280 x 768	60Hz
	1360 x 768	60Hz
BOIS	720 x 400	70Hz
WXGA+	1440 x 900	60Hz

Other formats or non-standard signals will not be displayed correctly.

### Note:

- Please purchase the VGA cable that has a ferrite core.
- The following operations may reduce noise.
  - Attach a ferrite core to the AC power cord of your PC.
  - Unplug the AC power cord and use the built-in battery of your PC.

These operations are accessible by remote control. Some may also be accessible by controls on the main unit.

## TV Functions

### ✓ Initial Setup

This section will guide you through the unit's initial setting which includes selecting a language for your on-screen menu and auto channel scan, which automatically scans and memorizes viewable channels.

#### Before you begin:

Make sure if the unit is connected to antenna or cables.

- After making all the necessary connections, press **[POWER]** to turn on the unit.

**POWER**



- This operation may take a few moments.

- Use **[Cursor ▲ / ▼]** to select the on-screen language from the choices on the right side of the TV screen. (ENGLISH / ESPAÑOL / FRANÇAIS)



OR



**ENTER**

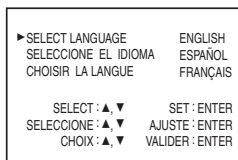

- "INITIAL SETUP" menu on step 3 will be displayed in the selected language after you press **[ENTER]**.

- Use **[Cursor ▲ / ▼]** to select "AUTO PRESET CH(TV/DTV)" for TV channels or "AUTO PRESET CH(CATV)" for CATV channels, then press **[ENTER]**.



OR



**ENTER**

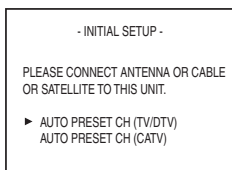

- Scanning and memorizing of channels start automatically.

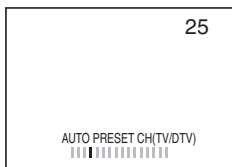

- When the scanning and memorizing of channels are completed, the lowest memorized channel will be displayed.

#### Note:

- If you connect the cable system directly, contact the CATV installer.
- If you press **[POWER]** or **[SETUP]** during auto channel scan, this setting will be canceled.
- The initial auto channel scan function can be executed for either TV/DTV or CATV only once. If you want to scan both TV/DTV and CATV, you need to select "CHANNEL SETUP" in the main menu to scan and memorize other channels after initial presetting is completed. (Refer to page 14.)
- You can cancel or exit the initial auto channel scan menu by pressing **[SETUP]**.
- When no channel can be received by auto channel scan, "NO TV SIGNALS" is displayed on the TV screen.
- If there is no signal input from the antenna terminal and no operation for several seconds after you turn on the unit, "HELPFUL HINTS" appears. Follow the instructions listed on the TV screen.

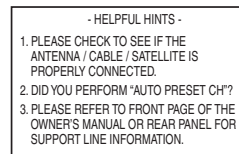

### ✓ Main Menu

This section describes the overview of the main menu displayed when you press **[SETUP]**. For more details, see the reference page for each item. The main menu consists of the function setting items below.

Press **[SETUP]**.

e.g.) digital TV mode

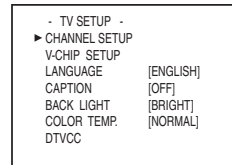

#### CHANNEL SETUP

You can automatically scan the viewable channels and remove the undesired channels.

(Refer to "Auto Channel Scan" on page 14.)

#### V-CHIP SETUP

You can set the viewing limitations.

(Refer to "V-chip" on page 25.)

#### LANGUAGE

You can change the language (English, Spanish, French) displayed on the main menu.

(Refer to "Language Selection" on page 14.)

#### CAPTION

You can change the display format for closed caption, which displays the dialogue of a TV program or other information across the TV screen.

(Refer to "Closed Caption" on page 21.)

## BACK LIGHT

You can set the desired brightness mode.  
(Refer to "Back Light Setting" on page 24.)

## COLOR TEMP.

You can adjust color temperature.  
(Refer to "Color Temperature" on page 24.)

## DTVCC

In addition to the basic closed caption described on page 21, DTV has its own closed caption called DTVCC.  
(Refer to "DTV Closed Caption" on page 22.)

## PC SETTING

You can adjust the position, stability and clarity of the PC screen.  
This menu will appear only in PC mode, and can only be set when the unit detects the PC input signal.  
(Refer to "PC Settings" on page 28.)

## ☑ Auto Channel Scan

If you switch wires (e.g., between antenna and CATV) or if you move the unit to a different area after the initial setting, or if you restore the DTV channel you deleted, you will need to perform auto channel scan.

### Before you begin:

Make sure if the unit is connected to antenna or cables.

1 Press **[SETUP]** to display the main menu.



2 Use **[Cursor ▲ / ▼]** to select "CHANNEL SETUP", then press **[ENTER]**.



e.g.) digital TV mode

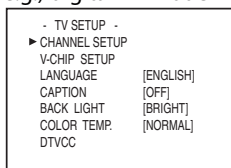

3 Use **[Cursor ▲ / ▼]** to select your desired preset type, then press **[ENTER]**.



e.g.) digital TV mode

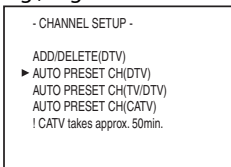

- When aerial antenna is connected, select "AUTO PRESET CH(TV)", "AUTO PRESET CH(DTV)" or "AUTO PRESET CH(TV/DTV)".
- When connected to CATV, select "AUTO PRESET CH (CATV)".

- Scanning and memorizing of channels start automatically.

e.g.) digital TV mode

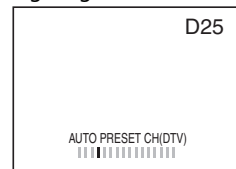

- When the scanning and memorizing are completed, the lowest memorized channel will be displayed.
- When you selected "AUTO PRESET CH(TV/DTV)", the lowest memorized analog channel will be displayed when the scanning and memorizing are completed. If there is no analog channel, the lowest memorized digital channel will be displayed.

### Note:

- After setting "Auto Channel Scan", using **[CH. ▲ / ▼]** on the remote control skips unavailable programs automatically.
- If you connect the cable system directly, contact the CATV installer.
- If you press **[POWER]** or **[SETUP]** during auto channel scan, the setting will be canceled.
- When no channel can be received by auto channel scan, "NO TV SIGNALS" will be displayed on the TV screen.
- Channel settings will be saved even if the power fails.
- If you have Spanish or French menus and need English, press **[SETUP]**. Use **[Cursor ▲ / ▼]** to select "IDIOMA" or "LANGAGE". Press **[ENTER]** repeatedly to select "ENGLISH". Press **[SETUP]** to exit the main menu.
- With regard only to the digital channel, even after the scanning is completed if you unplug the AC power cord before turning off the unit by pressing **[POWER]**, the channel setting may be lost.

## ☑ Language Selection

You can choose English, Spanish or French as your on-screen language.

1 Press **[SETUP]** to display the main menu.



2 Use **[Cursor ▲ / ▼]** to select "LANGUAGE", then press **[ENTER]** repeatedly to change the setting.



e.g.) digital TV mode

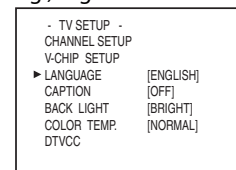

3 Press **[SETUP]** to exit.



## ✓ Channel Selection

Select channels by using [CH. ▲ / ▼] or [the Number buttons].

Use [CH. ▲ / ▼] or [the Number buttons] to select the memorized channels.

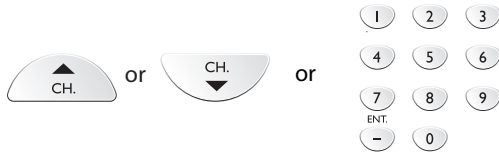

### Using [the Number buttons]

#### TV

- When selecting analog channel 12



#### DTV

- When selecting digital channel 12-1



- Be sure to press [-/ENT.] before entering the minor channel number.
- Press [CH. RECALL] to return to the previously viewed channel.
- When you select a channel larger than 100, press [+100] first. Then use [the Number buttons] to press the lower 2-digit numbers.
- Only [the Number buttons] can be used to select the non-memorized channels.

### About digital TV broadcasting:

With its high definition broadcast, digital broadcasting far surpasses analog broadcasting in both its picture and sound quality.

### What is the minor channel?

By using high compression technology, digital broadcasting offers a service that enables multiple signals to send simultaneously. Therefore, you can select more than one program per major channel since digital broadcasting technology distinguishes between multiple channels broadcast by a single network.

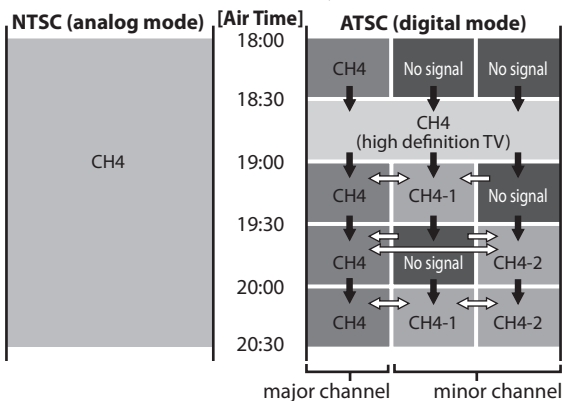

➡ : change automatically

⇨ : change manually by using [CH. ▲/▼]

Although, you cannot watch the high definition TV (HDTV) program, the unit converts the HDTV signal down to the standard definition TV signal.

#### Note:

• "NO SIGNAL" will appear on the TV screen after the minor channel broadcast is over.

## ✓ Volume Adjustment

This section describes how to adjust the volume.

The mute function, which turns the sound off and on, is also described.

Use [VOL. ▲ / ▼] to adjust the audio volume.

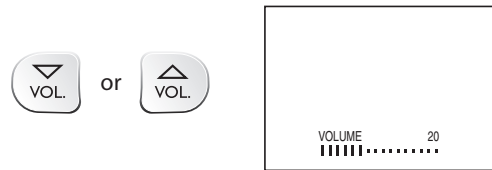

- The volume bar will be displayed at the bottom of the TV screen when adjusting the volume.
- The volume bar will automatically disappear in a few seconds.

Press [MUTE] to turn off and on the sound.

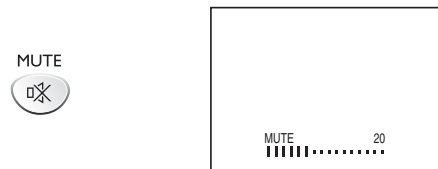

- "MUTE" is displayed on the TV screen.

Press [MUTE] again or use [VOL. ▲ / ▼] to recover the original volume.

## ✓ Switching Each Input Mode

You can easily switch with the remote control to the DTV (ATSC) and TV (NTSC) or to access external devices when they are connected to the unit.

Press [INPUT] repeatedly to cycle through the input modes.

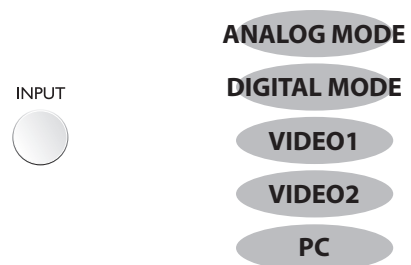

- To use the video or S-video input jack on the unit, select "VIDEO1".
- To use the component video input jacks on the unit, select "VIDEO2".
- To use the PC input jack on the unit, select "PC".

#### Note:

• When you switch the analog mode to the digital mode, it may take a while until the digital channel selection is completed. "NOW SCANNING" is displayed while switching the modes.

## ✓ Switching Audio Mode

This section describes how to switch the audio in the analog mode and how to switch the audio language in the digital mode.

### TV

While receiving an MTS broadcast, press **[AUDIO ⏮]** repeatedly to cycle through the available audio channel.



- MAIN** : Outputs main-audio
- SAP** : Outputs second audio program
- MONO** : Outputs mono-audio

### DTV

1 Press **[AUDIO ⏮]** to display the currently selected language and the number of available languages.

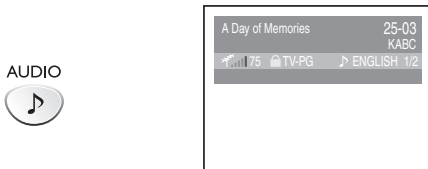

2 Press **[AUDIO ⏮]** repeatedly to cycle through the available audio languages.



- Available languages differ depending on the broadcast. "OTHER" is displayed when the audio language cannot be acquired, or the acquired languages are other than English, Spanish or French.

#### Note:

- Pressing **[AUDIO ⏮]** does not control external audio devices.
- The information display will automatically disappear in a few seconds.

## ✓ Sleep Timer

The sleep timer can be set to automatically turn off the unit after an incremental period of time.

1 Press **[SLEEP ☆]** to set the sleep timer.

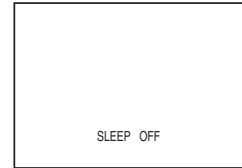

- Sleep timer display appears on the TV screen.

2 Press **[SLEEP ☆]** repeatedly to change the amount of time until shut off.



- You can set your unit to turn off after a set period of time (from 30 to 120 minutes).
- Each press of **[SLEEP ☆]** will increase the time by 30 minutes.
- After setup, the sleep timer display can be called up for checking by pressing **[SLEEP ☆]**.

#### To Cancel the Sleep Timer

Press **[SLEEP ☆]** repeatedly until "SLEEP OFF" is displayed on the TV screen.

#### Note:

- The sleep timer display will automatically disappear in a few seconds.
- When you disconnect the unit from the AC outlet or when a power failure occurs, the sleep timer setting will be canceled.



## ✓ Screen Information

You can display the currently selected channel or other information such as the audio mode on the TV screen.

### TV

In the analog mode, the current channel number is displayed.

Press **[DISPLAY i]**.

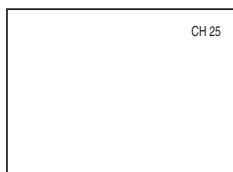

- The current channel number is displayed at the top-right corner of the TV screen.
- To clear the display, press **[DISPLAY i]** again.

### DTV

In the digital mode, the detailed broadcasting information for the current channel such as program title, program guides are displayed.

Press **[DISPLAY i]** repeatedly to cycle through the available display modes.



### Broadcasting Information

The following information is displayed.

- 1 program title
- 2 signal quality indicator
- 3 program rating
- 4 channel number
- 5 broadcast station
- 6 audio language

(Refer to "Switching Audio Mode" on page 16.)

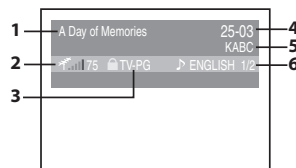

### Program Guide

The program guide added to broadcasting information is displayed.

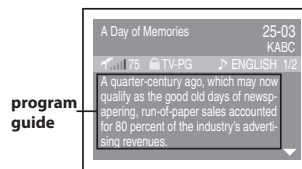

### Note:

- When the program guide consists of more than 6 lines, use **[Cursor ▲ / ▼]** to scroll.
- "No description provided." is displayed when the program guide is not provided.
- While the program guide is displayed, the closed caption function is interrupted.
- In external input mode, the following screen is displayed; e.g.) When an external device is connected to VIDEO1 input jack.



- The information display will automatically disappear in a few seconds when the closed caption is on.

## ✓ TV Screen Display Mode

3-5 types of display modes can be selected when the unit receives 4:3 or 16:9 video signal or an external device is connected to the unit. There are 3 types of display modes according to PC input signals.

Press [SCREEN MODE] repeatedly to switch the TV aspect ratio.



### For 4:3 video signal

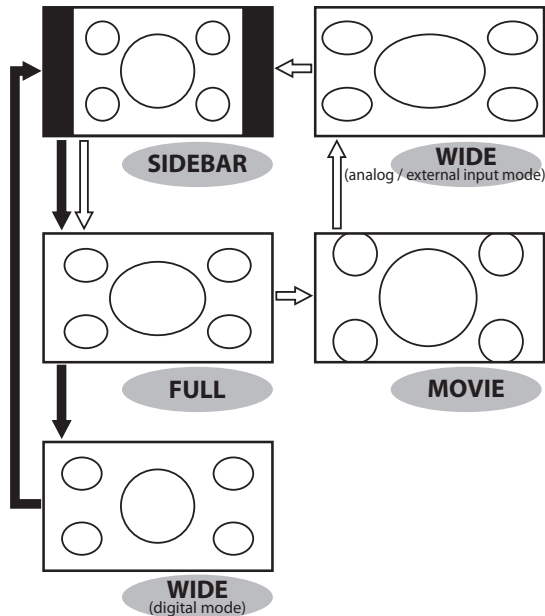

→ : digital mode  
 ⇔ : analog / external input mode

#### SIDEBAR

Select to display a 4:3 picture at its original size. The black bars appear on the left and right sides of the screen.

#### FULL

Select to display a 4:3 picture to fill the screen.

**MOVIE** \*available in the analog / external input mode only

Select to reduce the black bars on top and bottom.

#### WIDE

##### Digital mode:

Select to display a 4:3 picture to fill the screen and shrink "FULL" picture horizontally.

##### Analog / external input mode:

Select to display a 4:3 picture to fill the screen and stretch "FULL" picture horizontally.

### For 16:9 video signal

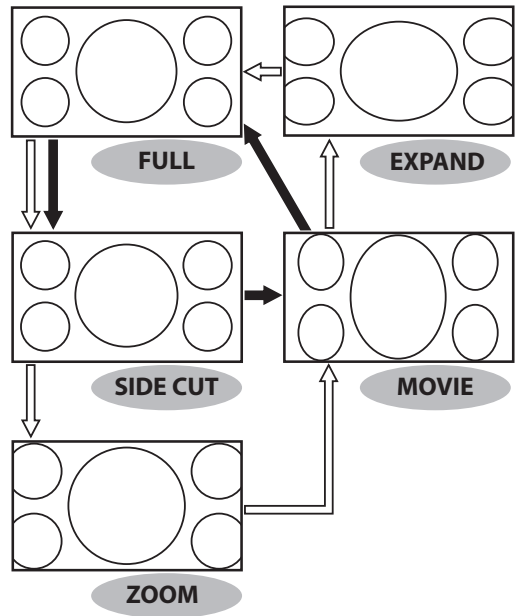

→ : digital mode  
 ⇔ : analog / external input mode

#### FULL

Select to display a 16:9 picture to fill the screen.

#### SIDE CUT

Select to display a 16:9 picture to fill the screen and stretch "FULL" picture horizontally. The left and right sides of the picture will be cropped out.

**ZOOM** \*available in the analog / external input mode only

Select to enlarge a 16:9 picture without distorting the aspect ratio.

#### MOVIE

Select to reduce the black bars on top and bottom.

**EXPAND** \*available in the analog / external input mode only

Select to reduce the black bars on the left and right sides.

#### Note:

- You may not switch the display mode depending on the program.

**For PC input signal**

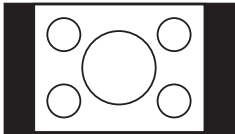
Type of display	Resolution	
	640 x 480	VGA
	800 x 600	SVGA
	1,024 x 768	XGA

Display a vertically stretched picture without distorting the aspect ratio.

The black bars appear on the left and right sides of the screen.

Type of display	Resolution	
	848 x 480	WVGA
	1,280 x 720	WXGA
	1,280 x 768	
	1,360 x 768	
	720 x 400	BIOS

Display a horizontally stretched picture without distorting the aspect ratio.

The black bars appear on the top and bottom sides of the screen.

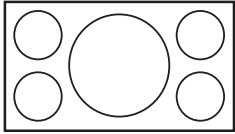
Type of display	Resolution	
	1,440 x 900	WXGA+

Display a picture in its original size.

**Note:**

- You can change the screen resolution on your PC.

## ☑ Channel Add/Delete

The channel add/delete function lets you add the channel that was not added by auto channel scan due to the reception status at the initial setting. You can also delete the unnecessary channels.

**1** Press [SETUP] to display the main menu.



**2** Use [Cursor ▲ / ▼] to select "CHANNEL SETUP", then press [ENTER].



e.g.) digital TV mode

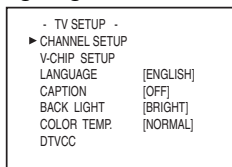

**3** Use [Cursor ▲ / ▼] to select "ADD/DELETE(DTV)" or "ADD/DELETE", then press [ENTER].



e.g.) digital TV mode

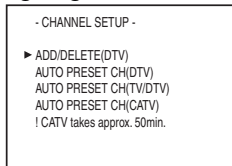

**4** Select the channel you want to add or delete. (Refer to "Channel Selection" on page 15.)

e.g.) digital TV mode



**5** Use [Cursor ◀ / ▶] to select "ADD" or "DELETE".

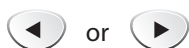

- To add or delete another channels, repeat steps 4 to 5.
- Color of channel number displayed at the right top of the TV screen indicates;
  - Blue: The selected channel will be added.
  - Red: The selected channel will be deleted.

**6** Press [SETUP] to exit.



### Note:

- "ADD/DELETE(DTV)" or "ADD/DELETE" menu will disappear automatically in a few seconds.
- In the digital mode (DTV), you can add or delete channels only for major channel.
- Once you delete a DTV channel, you cannot recover the channel without performing auto channel scan again. (Refer to "Auto Channel Scan" on page 14.)
- By using [CH. ▲ / ▼], you can select the memorized channels only.

## ✓ Picture Adjustment

You can adjust brightness, contrast, color, tint and sharpness.

- 1 Press [PICTURE] to adjust the picture quality.



- 2 Use [Cursor ▲ / ▼] to select the picture quality type you want to adjust.



or

BRIGHTNESS

CONTRAST

COLOR

TINT

SHARPNESS

- 3 Use [Cursor ◀ / ▶] to adjust the quality.

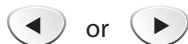

or

	Cursor ◀	Cursor ▶
<b>BRIGHTNESS</b>	to decrease brightness	to increase brightness
<b>CONTRAST</b>	to decrease contrast	to increase contrast
<b>COLOR</b>	to decrease color	to brighten color
<b>TINT</b>	to add red	to add green
<b>SHARPNESS</b>	to make soft	to make clear

- 4 Press [RETURN] to exit.



### Note:

- The picture adjustment setting display will automatically disappear in a few seconds.
- In PC mode, you can select only "BRIGHTNESS" or "CONTRAST".

## ✓ Closed Caption

TV

You can view closed captioning (cc) for TV programs, movies and news. Closed caption refer to text of dialogue or descriptions displayed on-screen for the hearing impaired.

- 1 Press [SETUP] to display the main menu.



- 2 Use [Cursor ▲ / ▼] to select "CAPTION", then press [ENTER] repeatedly to change the setting.

e.g.) digital TV mode

```

- TV SETUP -
CHANNEL SETUP
V-CHIP SETUP
LANGUAGE [ENGLISH]
▶ CAPTION [OFF]
BACK LIGHT [BRIGHT]
COLOR TEMP. [NORMAL]
DTVCC
  
```



or

OFF

CAPTION1 - 4

TEXT1 - 4

### Caption Mode

#### CAPTION1 and TEXT1;

are the primary caption and text services.

The captioning or text is displayed in the same language as the program's dialogue (up to 4 lines of script on the TV screen, where it does not obstruct relevant parts of the picture).

#### CAPTION3 and TEXT3;

serve as the preferred data channels.

The captioning or text is often a secondary language.

#### CAPTION2, CAPTION4, TEXT2 and TEXT4;

are rarely available and broadcasters use them only in special conditions, such as when "CAPTION1" and "CAPTION3" or "TEXT1" and "TEXT3" are not available.

- There are 3 display modes according to programs:

**Paint-on mode:** Displays input characters on the TV screen immediately.

**Pop-on mode:** Once characters are stored in memory, they are displayed all at once.

**Roll-up mode:** Displays the characters continuously by scrolling (max. 4 lines).

## DTV Closed Caption

DTV

In addition to the basic closed caption described on page 21, DTV has its own closed caption called DTVCC. Use this menu to change the settings for DTVCC.

3 Press [SETUP] to exit.



**Note:**

- To show the closed caption on your TV screen, broadcast signal must contain the closed caption data.
- Not all TV programs and commercials have the closed caption or all types of the closed caption.
- Captions and texts may not match the TV voice exactly.
- Changing channels may delay the closed caption for a few seconds.
- Adjusting or muting the volume may delay the closed caption for a few seconds.
- Abbreviations, symbols and other grammatical shortcuts may be used in order to keep pace with the on-screen action. This is not a problem with the unit.
- The caption or text characters will not be displayed while the main menu or functions display is shown.
- If a black box appears on the TV screen, this means that the closed caption is set to the text mode. To clear the box, select "CAPTION1", "CAPTION2", "CAPTION3", "CAPTION4" or "OFF".
- If the unit receives poor quality television signals, the captions may contain errors, or there might be no captions at all. Some possible causes of poor quality signals are:
  - Automobile ignition noise
  - Electric motor noise
  - Weak signal reception
  - Multiplex signal reception (ghosts or screen flutter)
- The unit retains the closed caption setting if the power fails.
- When the unit receives a special effects playback signal (i.e., Search, Slow and Still) from a VCR's video output channel (CH3 or CH4), the unit may not display the correct caption or text.

1 Press [SETUP] to display the main menu.



2 Use [Cursor ▲ / ▼] to select "DTVCC", then press [ENTER].



e.g.) digital TV mode

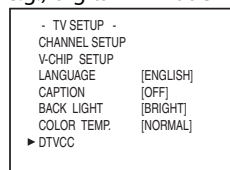

3 Use [Cursor ▲ / ▼] to select "CAPTION SERVICE", then press [ENTER] repeatedly to change the setting.

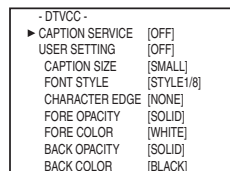

CAPTION SERVICE	OFF	Select if you do not want DTVCC. This is the default.
	SERVICE1 - 6	Select one of these before changing any other item in "CAPTION" menu. Choose "SERVICE1/6" under normal circumstances.

4 Press [SETUP] to exit.



**Note:**

- "CAPTION SERVICE" that you can switch differs depending on the broadcast description.

## ✔ DTVCC Style

DTV

You can change the DTVCC style such as font, color or size, etc.

- 1 Press [SETUP] to display the main menu.



- 2 Use [Cursor ▲ / ▼] to select "DTVCC", then press [ENTER].



e.g.) digital TV mode

```
- TV SETUP -
CHANNEL SETUP
V-CHIP SETUP
LANGUAGE [ENGLISH]
CAPTION [OFF]
BACK LIGHT [BRIGHT]
COLOR TEMP. [NORMAL]
▶ DTVCC
```

### CAPTION SIZE

Closed captioning font size can be changed as below.

### FONT STYLE

Font style of the displayed caption can be switched as below.

### CHARACTER EDGE

Edge type of the displayed caption can be switched as below.

### FORE COLOR, BACK COLOR

Font and background color of the displayed caption can be switched as below.

### FORE OPACITY, BACK OPACITY

Text and background opacity of the displayed caption can be switched as below.

- 3 Use [Cursor ▲ / ▼] to select "USER SETTING", then press [ENTER] repeatedly to set to "ON".  
• Items in the dotted box are available only when "USER SETTING" is "ON".



```
- DTVCC -
CAPTION SERVICE [SERVICE1/6]
USER SETTING [ON]
▶ CAPTION SIZE [SMALL]
FONT STYLE [STYLE1/8]
CHARACTER EDGE [NONE]
FORE OPACITY [SOLID]
FORE COLOR [WHITE]
BACK OPACITY [SOLID]
BACK COLOR [BLACK]
```

- 4 Use [Cursor ▲ / ▼] to select an item, then press [ENTER] repeatedly to change the setting for the item.



```
- DTVCC -
CAPTION SERVICE [SERVICE1/6]
USER SETTING [ON]
▶ CAPTION SIZE [SMALL]
FONT STYLE [STYLE1/8]
CHARACTER EDGE [NONE]
FORE OPACITY [SOLID]
FORE COLOR [WHITE]
BACK OPACITY [SOLID]
BACK COLOR [BLACK]
```

<b>CAPTION SIZE</b>	SMALL, MIDDLE, LARGE	
<b>FONT STYLE</b>	STYLE1/8	Proportional font used in the menu screen
	STYLE2/8	Monospaced with serifs
	STYLE3/8	Proportionally spaced with serifs
	STYLE4/8	Monospaced with serifs
	STYLE5/8	Proportionally spaced without serifs
	STYLE6/8	Casual font type
	STYLE7/8	Curative font type
	STYLE8/8	Small capitals
<b>CHARACTER EDGE</b>	NONE, RAISED, DEPRESSED, UNIFORM, SHADOW LEFT, SHADOW RIGHT	
<b>FORE OPACITY</b>	SOLID, TRANSLUCENT, FLASH	
<b>FORE COLOR</b>	WHITE, BLACK, RED, GREEN, BLUE, YELLOW, MAGENTA, CYAN, TRANSPARENT	
<b>BACK OPACITY</b>	SOLID, TRANSLUCENT, FLASH	
<b>BACK COLOR</b>	BLACK, RED, GREEN, BLUE, YELLOW, MAGENTA, CYAN, TRANSPARENT, WHITE	

- 5 Press [SETUP] to exit.



## ☑ **Back Light Setting**

You can set the desired brightness mode.

1 Press **[SETUP]** to display the main menu.



2 Use **[Cursor ▲ / ▼]** to select "BACK LIGHT", then press **[ENTER]** repeatedly to change the setting.

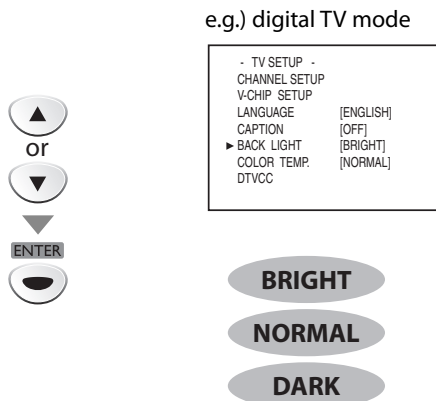

3 Press **[SETUP]** to exit.



## ☑ **Color Temperature**

You can adjust color temperature of the TV screen.

1 Press **[SETUP]** to display the main menu.



2 Use **[Cursor ▲ / ▼]** to select "COLOR TEMP.", then press **[ENTER]** repeatedly to change the setting.

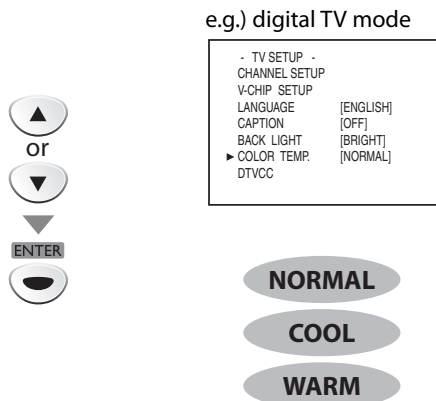

3 Press **[SETUP]** to exit.





## ✓ V-chip

V-chip reads the ratings for programs, then denies access to the programs which exceed the rating level you set. With this function, you can block certain programming inappropriate for children.

- 1 Press **[SETUP]** to display the main menu.



- 2 Use **[Cursor ▲ / ▼]** to select "V-CHIP SETUP", then press **[ENTER]**.



e.g.) digital TV mode

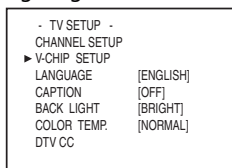

- 3 Use **[the Number buttons]** to enter the 4-digit numbers for your password.

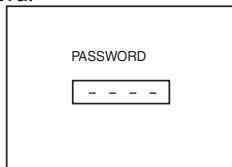
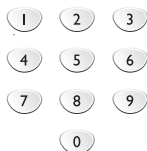

- When you have not set up your password, enter 0000.
  - When the password is correct, the following "V-CHIP SETUP" menu is displayed.
- See the following description for setting each item.

e.g.) digital TV mode

- A... "A. TV Rating" ⇒ page 25  
 B... "B. MPAA Rating" ⇒ page 26  
 C... "C. Change Password" ⇒ page 27

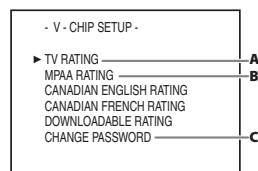

### Note:

- "DOWNLOADABLE RATING" will be available when the unit receives a digital broadcast using the new rating system.
- When you select a rating and set it to "BLOCK", the higher ratings will be blocked automatically. The lower ratings will be available for viewing.
- When you set the highest rating to "VIEW", all ratings turn to "VIEW" automatically.
- If the "PROTECTED PROGRAM" message appears during your TV viewing, change to a channel that is not blocked. Then, you can access "V-CHIP SETUP" menu and change the setting to allow all TV viewing.
- To block any inappropriate programming, set your limits in both "TV RATING" and "MPAA RATING".
- The V-chip setting will be retained after a power failure (except the access code reverts to 0000).
- The Canadian rating systems on this unit are based on CEA-766-A and the Canadian Radio-Television and Telecommunications Commission (CRTC) policy.

## A. TV Rating

- 4 Use **[Cursor ▲ / ▼]** to select "TV RATING", then press **[ENTER]**.



e.g.) digital TV mode

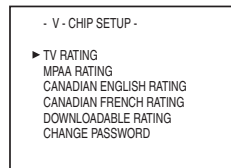

- 5 Use **[Cursor ▲ / ▼]** to select the desired rating, then press **[ENTER]** repeatedly to switch between "VIEW" and "BLOCK".

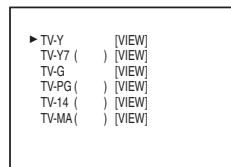

Rating	Category	
TV-Y	Appropriate for all children	lower ↑ ↓ higher
TV-Y7	Appropriate for all children 7 and older	
TV-G	General audience	
TV-PG	Parental guidance suggested	
TV-14	Unsuitable for children under 14	
TV-MA	Mature audience only	

## B. MPAA Rating

MPAA Rating is the rating system created by MPAA (Motion Picture Association of America).

### To Set the Sub Ratings

As for TV-Y7, TV-PG, TV-14 or TV-MA, you can further set the sub ratings to block specific elements of programming. To set the sub ratings, follow the steps below.

- Use [Cursor ▲ / ▼] to select the desired main rating, then press [ENTER] twice to show its sub ratings.

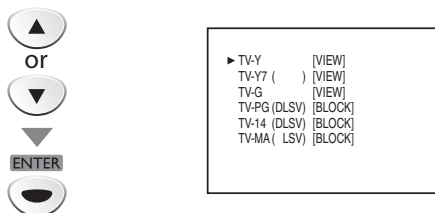

- Use [Cursor ▲ / ▼], then press [ENTER] repeatedly to change the setting.

e.g.) TV-PG

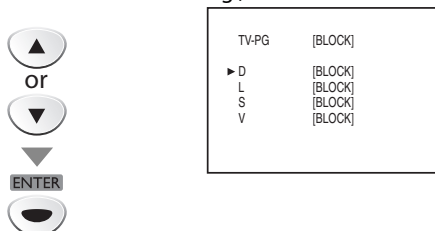

Sub Rating	Category	Rating
<b>FV</b>	Fantasy Violence	TV-Y7
<b>D</b>	Suggestive Dialogue	TV-PG, TV-14
<b>L</b>	Coarse Language	TV-PG
<b>S</b>	Sexual Situation	TV-14
<b>V</b>	Violence	TV-MA

- Use [Cursor ▲ / ▼] to select "MPAA RATING", then press [ENTER].

e.g.) digital TV mode

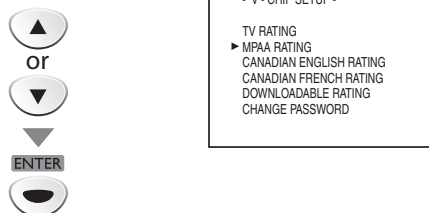

- Use [Cursor ▲ / ▼], then press [ENTER] repeatedly to change the setting.

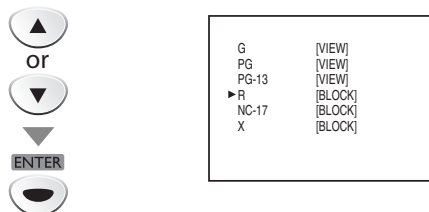

Rating	Category
<b>G</b>	General audience
<b>PG</b>	Parental guidance suggested
<b>PG-13</b>	Unsuitable for children under 13
<b>R</b>	Restricted; under 17 requires accompanying parent or adult guardian
<b>NC-17</b>	No one under 17 admitted
<b>X</b>	Mature audience only

- Press [SETUP] to exit.



- Press [SETUP] to exit.



### Note:

- Blocked sub ratings will appear beside the main rating category in "TV RATING" menu.
- You cannot block a sub rating (D, L, S or V) if the main rating is set to "VIEW".
- Changing the category to "BLOCK" or "VIEW" automatically changes all its sub ratings to the same ("BLOCK" or "VIEW").

## C. Change Password

Although the default code "0000" is supplied with the unit, you can set your own password.

- 4** Use [Cursor ▲ / ▼] to select "CHANGE PASSWORD", then press [ENTER].



e.g.) digital TV mode

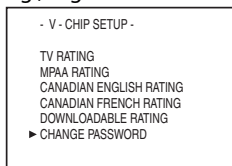

- 5** Use [the Number buttons] on the remote control to enter the new 4-digit password.

- Enter password again in "CONFIRM PASSWORD" space.

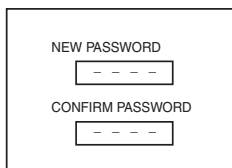
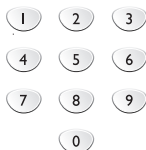

- 6** Press [SETUP] to exit.



### Note:

- Make sure new password and confirm password must be exactly the same. If they are different, the space is cleared for reentering.
- Your password will be erased and return to the default (0000) when a power failure occurs. If you forget the password, unplug the power cord for 10 seconds to restore the password to 0000.

## ✓ PC Settings

This function lets you adjust the PC screen position, clock and phase during PC input.

1 Press [SETUP] to display the main menu.



2 Use [Cursor ▲ / ▼] to select "PC SETTING", then press [ENTER].

e.g.) PC mode

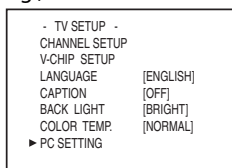

3 Adjust the setting.

### AUTO ADJUSTMENT

Use [Cursor ▲ / ▼] to select "AUTO ADJUSTMENT", then press [ENTER].

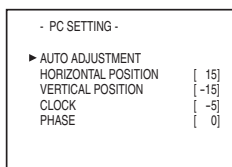

- The horizontal/vertical position, clock and phase of the PC screen are automatically adjusted in a few seconds.

### HORIZONTAL POSITION, VERTICAL POSITION

Use [Cursor ▲ / ▼] to select an item, then use [Cursor ◀ / ▶] to adjust the PC screen position.

	Cursor ◀	Cursor ▶
<b>HORIZONTAL POSITION</b>	to move PC screen left	to move PC screen right
<b>VERTICAL POSITION</b>	to move PC screen down	to move PC screen up

### CLOCK, PHASE

Use [Cursor ▲ / ▼] to select an item, then use [Cursor ◀ / ▶] to adjust the "CLOCK" setting to stabilize the PC screen and the "Phase" setting to improve the clarity of the PC screen.

	Cursor ◀	Cursor ▶
<b>CLOCK</b>	to decrease setting value	to increase setting value
<b>PHASE</b>		

4 Press [SETUP] to exit.



#### Note:

- Adjust the "PHASE" setting after the "CLOCK" setting has been properly adjusted.
- You may not obtain an appropriate screen with auto adjustment for some signals. In this case, adjust the settings manually.
- The setting range of the horizontal/vertical position is  $\pm 30$ , but the limit value differs depending on PC input signal.

## DVD Functions

### ✓ Playable Media

Media Type	DVD-VIDEO	DVD-RW	DVD-R	DVD+RW	DVD+R	CD-DA	CD-RW	CD-R
Logo								
Recorded Signal	digital video (MPEG2)					digital audio		
Media Size	5 inches (12 cm)							

### ✓ Unplayable Media

**NEVER play back the following discs. Otherwise, malfunction may result!**

3 inch (8 cm) disc, DVD-RAM, DVD-audio, CD-i, photo CD, video CD, DVD with region codes other than 1 or ALL, DTS-CD, DVD-ROM for personal computers, CD-ROM for personal computers, the discs with labels, scratches, stains, blemishes, etc., HD DVD, Blu-ray Disc, CD-RW/-R with MP3 files.

**On the following disc, the sound MAY NOT be heard.**

super audio CD

#### Any other discs without compatibility indications

**Note:**

- Unfinalized discs cannot be played back.
- For DVD-RW/R, discs recorded in the VR (video recording) format cannot be played back. Only the finalized video format discs can be played back.
- Some discs cannot be played back because of incompatible recording conditions, characteristics of the recorder or special properties of discs.
- Only the sound recorded on the normal CD layer can be delivered. The sound recorded on the high density super audio CD layer cannot be delivered.
- Do not use a single CD adaptor which makes 3 inch (8 cm) to 5 inch (12 cm) disc.
- You can play back discs which bear the marks listed in "Playable Media". If you use non-standardized discs, this unit may not play them back. Even if they are played back, the sound or video quality will be compromised.
- If the recorded portion of the disc is too small (less than 2-3/16 inches (55 mm) across), it may not play back properly.

### Region Codes

This unit has been designed to play back DVD with region 1. DVD must be labeled for ALL regions or for region 1 in order to play back on the unit. You cannot play back DVD that are labeled for other regions. Look for the symbols on your DVD. If these region symbols are not on your DVD, you cannot play back the DVD in this unit.



The number inside the globe refers to region of the world. A DVD labeled for a specific region can only be played back on the unit with the same region code.

### Color Systems

DVD is recorded in different color systems throughout the world. The most common color system is NTSC (which is used primarily in the United States and Canada).

This unit uses NTSC, so DVD you play back must be recorded in the NTSC system. You cannot play back DVD recorded in PAL color systems.

## ✓ Playback

### Before you begin:

Turn on the amplifier and any other device which is connected to this unit. Make sure the external audio receiver (not included) are set to the correct input mode.

- 1 Press **[POWER]** to turn on the unit.

POWER



- 2 Insert the disc with label side facing forward.

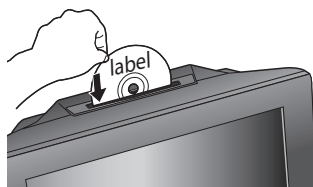

### CAUTION

• Do not put coins or foreign objects into the disc loading slot.

- In case the DVD was recorded on both sides, make sure the label side you want to play back is facing forward.

- 3 The unit switches to the DVD mode when the unit was in TV mode and detects the type of disc.  
e.g.) DVD



- Press **[PLAY ▶]** if the unit does not go to the DVD mode.

- 4 The disc starts playback.

- If playback does not start automatically, press **[PLAY ▶]** again.

- 5 Press **[STOP ■]** to stop playback temporarily.

STOP



- If playback remains stopped for 20 minutes, the unit will turn itself off automatically when "AUTO POWER OFF" is set to "ON".

- 6 Press **[EJECT ▲]** to eject the disc.

EJECT



### Note:

- "⊘" may appear at the top-right on the TV screen when the operation is prohibited by the disc or this unit.
  - Some DVD may start playback from title 2 or 3 due to specific programs.
  - During the playback of a 2-layered disc, pictures may stop for a moment. This happens while the 1st layer is being switched to the 2nd layer. This is not a malfunction.
  - When you cannot remove the disc, you may try either following operations.
    - Press and hold **[EJECT ▲]** on the unit for more than 5 seconds.
    - Unplug the AC power cord and plug it in again, then press **[EJECT ▲]**.
- It will take about 10 seconds to eject the disc, while that the unit will not respond to any key commands.

## ✓ Disc Menu

DVD

Some discs contain disc menus which describe the contents of the disc or allow you to customize disc playback, or title menu which lists the titles available on the DVD.

To display the DVD menu, press **[MENU]** and use **[Cursor ▲ / ▼ / ◀ / ▶]** to select an item, then press **[ENTER]** (or **[PLAY ▶]**).

To display the top menu, press **[TOP MENU]** and use **[Cursor ▲ / ▼ / ◀ / ▶]** to select an item, then press **[ENTER]** (or **[PLAY ▶]**).

### Note:

- Menu operations may vary depending on the disc. Refer to the manual accompanying the disc for more details.

## ✓ Resume Playback

Press **[STOP ■]** during playback. Resume message will appear on the TV screen.

Press **[PLAY ▶]**. Playback will resume from the point at which playback was stopped.

Resume ON

Press 'PLAY' to play from here. To play the beginning, press 'STOP' first and then 'PLAY'.

### Note:

- To cancel resume, press **[STOP ■]** one more time in the stop mode. On some discs, **[STOP ■]** will not work while the resume message appears. Please wait until the message disappears.
- The resume information will be kept even when unit is turned off. However, ejecting the disc will cancel the resume feature. Playback will start at the beginning the next time you insert the disc.

## ✓ Skip

During playback, press **[SKIP ◀◀ / ▶▶]** repeatedly to skip chapters, titles or tracks to a desired point. Playback will start automatically from the chapter, title or track you selected.

### Note:

- **[SKIP ◀◀ / ▶▶]** are not available when playback is stopped.
- Chapter/title/track search can only be performed during playback or when the unit has kept the resume information. It cannot be performed in the stop mode.
- Chapter/title search is not available with some DVD.

## ✓ Fast Forward / Fast Reverse

Press and hold **[REV ◀◀]** or **[FWD ▶▶]** repeatedly during playback to select the desired forward or reverse speed.



To continue playback, press **[PLAY ▶]**.

### Note:

- Set "STILL MODE" to "FIELD" in "OTHERS" menu if pictures in the fast playback mode are blurred. (Refer to page 42.)
- Fast forward / fast reverse speed varies with disc. Approximate speed is 1(2x), 2(8x), 3(20x), 4(50x) and 5(100x) on DVD and 1(2x), 2(8x) and 3(30x) on audio CD.
- For DVD, sound will be muted during the search.
- For audio CD, sound will be intermittent during the search.

## ✓ Slow Forward / Slow Reverse

DVD

Press and hold **[REV ◀◀]** or **[FWD ▶▶]** repeatedly during the pause mode to select the desired forward or reverse speed.



To continue playback, press **[PLAY ▶]**.

### Note:

- Slow forward / slow reverse speed varies with disc. Approximate speed is 1(1/16x), 2(1/8x) and 3(1/2x).
- Set "STILL MODE" to "FIELD" in "OTHERS" menu if pictures in the slow playback mode are blurred. (Refer to page 42.)
- The sound will be muted during slow forward/slow reverse playback.

## ✓ Paused and Step-by-step Playback

Press **[PAUSE ||]** during playback.

- Playback will be paused and sound will be muted.



To continue playback, press **[PLAY ▶]**.

DVD

Each time you press **[PAUSE ||]** in the pause mode, the disc goes forward one frame at a time.

To continue playback, press **[PLAY ▶]**.

### Note:

- Set "STILL MODE" to "FIELD" in "OTHERS" menu if pictures in the pause mode are blurred. (Refer to page 42.)

## ✓ Zoom

DVD

The zoom function allows you to enlarge the video image and to pan through the enlarged image.

- 1 During playback, press **[MODE]** repeatedly until "OFF" appears.

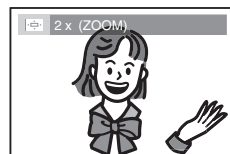

- 2 Press **[ENTER]** repeatedly to change the zoom factor; "OFF", "2x" or "4x".

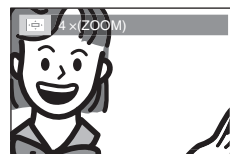

- 3 Once a desired zoom factor is set, press **[RETURN ↻]** to display the position guide, then use **[Cursor ▲/▼/◀/▶]** to slide the zoomed picture across the TV screen.

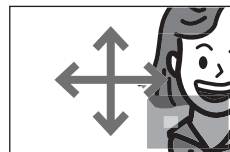
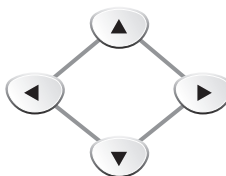

- 4 To exit zoom, repeat steps 1 to 2 above and press **[ENTER]** repeatedly until "OFF" appears.



### Note:

- The gray box with an inner blue box that shows during zoomed playback is the position guide indicates the position of the zoomed image within the overall image. Position guide stays on the TV screen until you press **[ENTER]**. Press **[ENTER]** one more time to recall the position guide when disappears.
- Zoom function does not work while the disc menu is displayed.
- 4x zoom is not available on some discs.
- Zoom function is also available during pause mode.

## ✓ Search Functions

### Chapter / Title / Track Search

You can select chapters, titles or tracks on the disc.

- 1 During playback, press **[MODE]** repeatedly until "CH" / "TR" appears.
  - If you want to perform the title search, use **[Cursor ▲/ ▼]** repeatedly until "TT" appears.

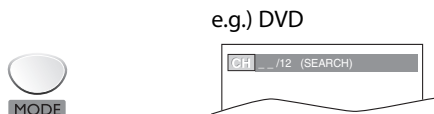

- 2 Use **[the Number buttons]** to select your desired chapter, title or track within 60 seconds.

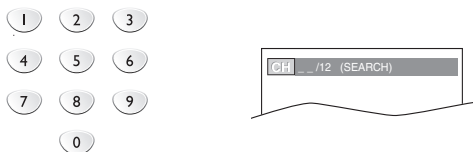

- 3 Playback will start automatically from the chapter, title or track you selected.

#### How to input the chapter, title or track number by using [the Number buttons].

total number of contents on the disc	less than 10	more than 10
e.g.) track 9	[9]	[0], [9]
e.g.) track 26		[2], [6]

#### Note:

- Track search is not available for programmed or random playback.
- Depending on the DVD, this function can also be performed by directly entering the desired chapter or title number with **[the Number buttons]**. Refer to the manual accompanying the disc.

### Time Search

You can select the desired time which the disc is played back from.

- 1 During playback, press **[MODE]** repeatedly until "CH" / "TR" appears.



- 2 Use **[Cursor ▲/ ▼]** repeatedly until "⏮" appears.

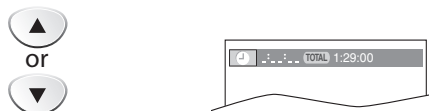

- 3 Use **[the Number buttons]** to select your desired time lapse within 60 seconds.

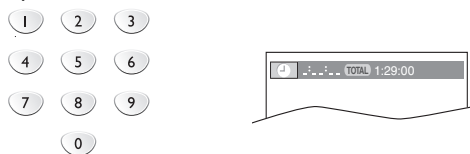

- 4 Playback will start automatically from the time you selected.

#### Note:

- When there is no need to enter a number, "0" appears automatically. For example, "0:0:\_" appears in time search menu if the total time of the title or track is less than 10 minutes.
- Press **[CLEAR]** to erase the incorrect input at step 3.
- Time search can only be performed during playback (CD, DVD) or when the unit has kept the resume information (DVD). It cannot be performed in the stop mode.



## Repeat Playback

You can repeat playback chapters, titles or tracks on a disc.

- 1 During playback, press **[MODE]** repeatedly until "G" appears.

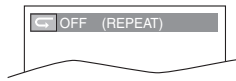

- 2 Use **[Cursor ▲/▼]** to change the repeat mode.

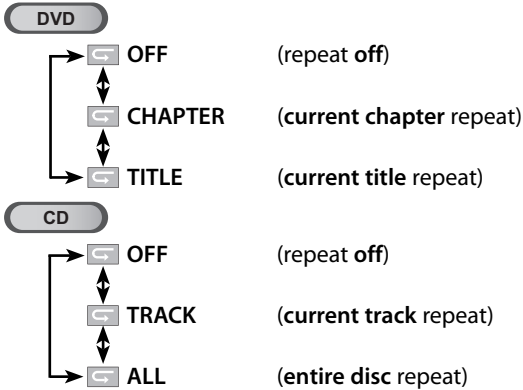

- 3 Press **[RETURN]** to exit.



## Repeat A-B Playback

You can repeat playback between A and B on a disc.

- 1 During playback, press **[MODE]** repeatedly until "ACB" appears.



- 2 Press **[ENTER]** at your desired starting point (A).

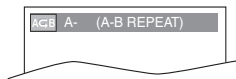

- 3 Press **[ENTER]** at your desired ending point (B).

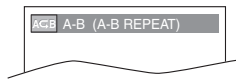

- Point B should be in the same title or track as point A.
- Within a few seconds, the section A-B will begin to play back repeatedly.

- 4 To cancel repeat A-B playback, press **[MODE]** repeatedly until "ACB" appears. Press **[ENTER]** so "OFF" appears.



### Note:

- Repeat setting (except "ALL") will be cleared when moving to another title, chapter or track.
- During programmed playback, repeat setting will be effective for the tracks in the program.
- Repeat playback or repeat A-B playback may not available with some discs.
- Repeat A-B playback does not function during other repeat mode.
- To cancel point A, press **[CLEAR]** at step 2 in "Repeat A-B Playback".
- Stopping playback will cancel repeat A-B playback.

## Random Playback

**CD**

This function shuffles the playing order of tracks instead of playback in the sequence.

- 1 In stop mode, press **[MODE]** repeatedly until "RANDOM" menu appears.

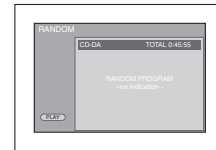

- 2 Press **[PLAY▶]** to start random playback.



### Note:

- To repeat the current track in the random mode, follow the steps 1 and 2 in "Repeat Playback" on page 33 and select "TRACK".
- To repeat the entire random selections, follow the steps 1 and 2 in "Repeat Playback" on page 33 and select "ALL".
- Random playback will be kept until you press **[STOP■]**.

## ✓ **Programmed Playback**

CD

You may determine the order in which tracks will be played back.

- 1 In stop mode, press **[MODE]** repeatedly until the "PROGRAM" menu appears.

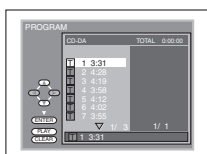

- 2 Use **[Cursor ▲ / ▼]** to select a desired track, then press **[ENTER]** to store.

- Additional tracks may be on other screens. Use **[Cursor ▲ / ▼]** to go on to the next/previous pages.
- Repeat this step until you have selected all the tracks you wish to play back in the program.

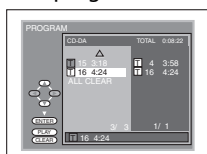

- Up to 99 tracks can be ordered.
- If 8 or more tracks were in a program, use **[SKIP ◀▶]** to see all the tracks.

- 3 Press **[PLAY ▶]** to start programmed playback.



### Note:

- Press **[CLEAR]** to erase the last track in the program if you make an error.
- To erase all programmed tracks at once, select "ALL CLEAR" and press **[ENTER]** at step 2.
- While a program is being played back, **[STOP ■]** works as follows:
  - Pressing **[STOP ■]** once: The track will be in the resume standby mode. Next time you press **[PLAY ▶]**, the playback will resume from the point where it is stopped in the programmed playback.
  - Pressing **[STOP ■]** twice: Resume mode will be canceled. Next time you press **[PLAY ▶]**, playback will restart from the first track in the original order. However, your programmed playback can be restarted when you follow the above steps. (Your programs are still stored until either the disc is ejected or the unit is turned off.)
- On some discs, **[STOP ■]** will not work while the resume message appears. Please wait until the message disappears.
- To repeat the current track in the program, follow the steps 1 and 2 in "Repeat Playback" on page 33 and select "TRACK".
- To repeat the entire program, follow the steps 1 and 2 in "Repeat Playback" on page 33 and select "ALL".
- Turning off the unit or ejecting the disc will erase the program.
- You cannot use **[the Number buttons]** to select another track during programmed playback. Use **[SKIP ◀▶]** to select other tracks in the program.
- You cannot combine random playback with programmed playback.
- You cannot alter a programmed order during playback.

## ✓ On-screen Display

You can check the information about the current disc by pressing [DISPLAY **i**] on the remote control.

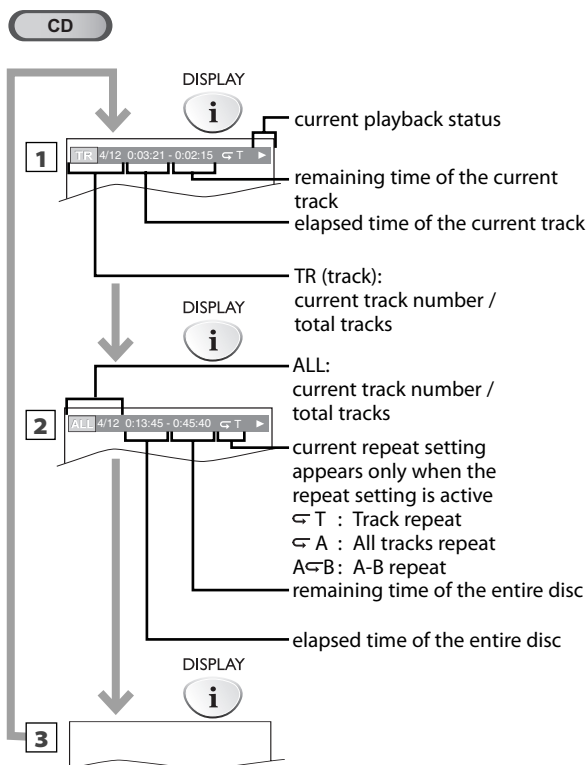
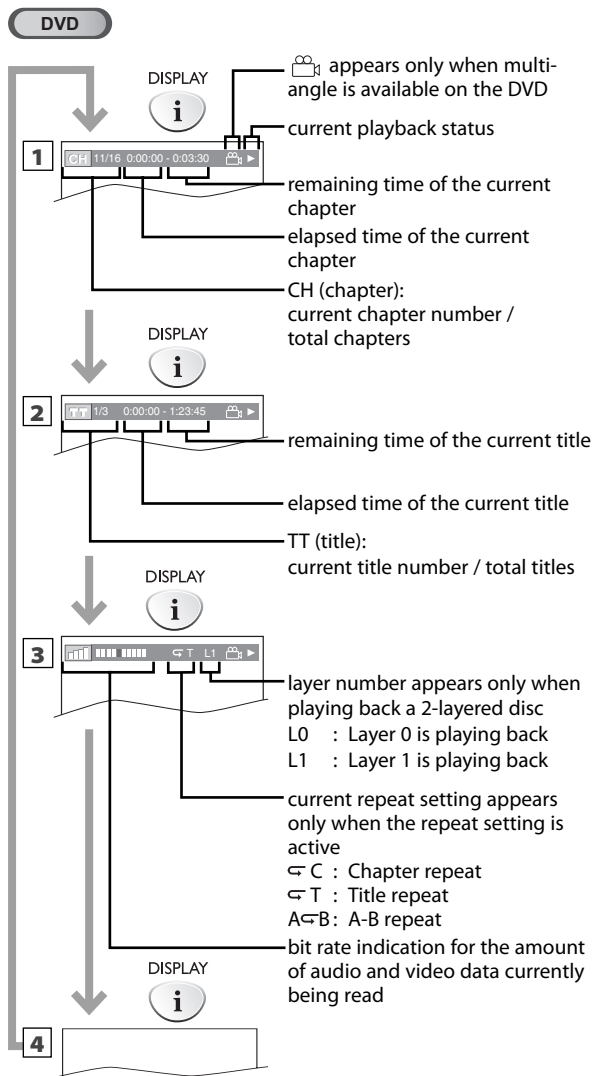

### Note:

- When you are playing back a disc in program or random mode, "PROGRAM" (or "RANDOM") will be displayed instead of [2].

## ✓ Special Settings

### Subtitle Language

DVD

This unit allows you to select a subtitle language (if available) during DVD playback.

- 1 During playback, press **[MODE]** repeatedly until "⏏" appears.



- 2 Use **[Cursor ▲/▼]** repeatedly until your desired language appears.

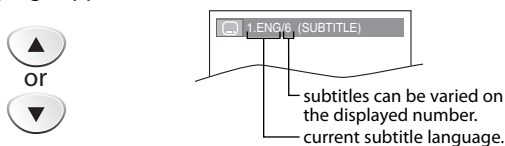

- Each time you press **[Cursor ▲/▼]**, the subtitle language changes as example below.

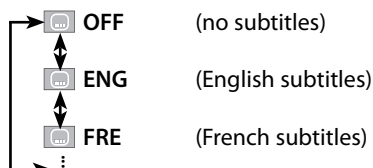

- 3 Press **[RETURN ⏏]** to exit.



#### Note:

- To cancel the subtitle, select "OFF" at step 2.
- If your language is not shown after pressing **[Cursor ▲/▼]** several times, the disc may not have that language. However, some discs only allow you to change subtitle languages setting in the disc menu. (Operation varies depending on the disc, so refer to the manual accompanying the disc.)
- When "NOT AVAILABLE" appears on the TV screen, it means no subtitle is recorded on the scene.
- If you choose a language that has 3-letter abbreviation, the abbreviation will be displayed every time you change the subtitle language setting. If you choose any other languages, "----" will be displayed instead. (Refer to page 43.)
- Ejecting the disc will cancel your subtitle setting.

### Audio Language

DVD

This unit allows you to select an audio language (if multiple languages are available) during DVD playback.

- 1 During playback, press **[AUDIO ⏏]** repeatedly until the desired language appears.

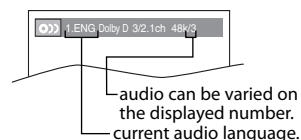

- Each time you press **[AUDIO ⏏]**, the audio language changes as example below.

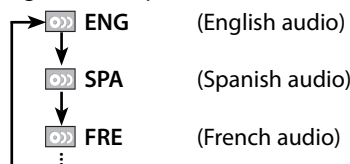

#### Note:

- Some discs will only allow you to change the audio setting from the disc menu. Refer to the manual accompanying the discs for details.
- If your language is not shown after pressing **[AUDIO ⏏]** several times, the disc may not have that language. However, some discs allow you to change multiple audio languages setting in the disc menu. (Operation varies depending on the disc, so refer to the manual accompanying the disc.)
- When "NOT AVAILABLE" appears on the TV screen, it means audio language is not available.

### Camera Angles

DVD

Some DVD may contain scenes which have been shot simultaneously from various angles. You can change the camera angle if "⏏" appears on the TV screen. If "ANGLE ICON" is set to "OFF" in "OTHERS" menu, "⏏" will not appear. (Refer to page 42.)

- 1 During playback, press **[MODE]** repeatedly until "⏏" appears.



- 2 Use **[Cursor ▲/▼]** repeatedly until your desired camera angle appears.

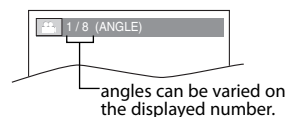

- 3 Press **[RETURN ⏏]** to exit.



## Black Level Setting

DVD

Adjust the black level to make the dark areas of the TV picture brighter.

- 1 During playback, press **[MODE]** repeatedly until "OFF" appears.



- 2 Use **[Cursor ▲/▼]** to adjust the black level.



**ON** : Makes the dark areas brighter.

**OFF** : Shows the original picture as recorded.

- 3 Press **[RETURN]** to exit.



**Note:**

- The setting will be kept even if the unit is turned off.

## Stereo Sound Mode

CD

This unit allows you to select a sound mode during audio CD playback.

During playback, press **[AUDIO]** repeatedly until the desired sound mode appears.



- Each time you press **[AUDIO]**, the sound mode changes as example below.

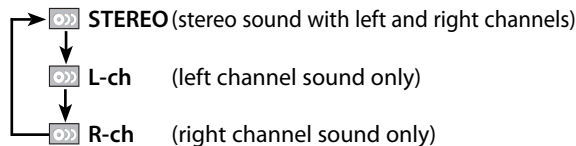

## Virtual Surround

You can enjoy virtual surround on your existing 2 channel stereo system.

- 1 During playback, press **[MODE]** repeatedly until "OFF" appears.

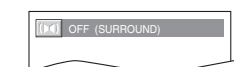

- 2 Use **[Cursor ▲/▼]** to select the sound level.



**1** : Natural effect

**2** : Emphasized effect

**OFF** : No effects (original sound)

- 3 Press **[RETURN]** to exit.



**Note:**

- The setting will be kept even if the unit is turned off.
- For audio CD, virtual surround will not be effective if the sound mode is set to something other than "STEREO". (Refer to "Stereo Sound Mode" on page 37.)
- Turn down the level or select "OFF" if the sound is distorted.

## Marker Setup

This feature allows you to assign a specific point on a disc to be called back later.

### To set a marker

- 1 During playback, press **[MODE]** repeatedly until "CH"/"TR" appears.



e.g.) DVD



- 2 Use **[Cursor ▲/▼]** repeatedly until marker search menu appears.

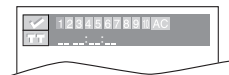

- 3 Use **[Cursor ◀/▶]** to select an available marker within 60 seconds.

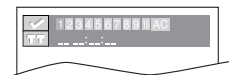
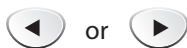

- 4 When the playback reaches the point at which you want to set a marker, press **[ENTER]**.

- Marker is now set.

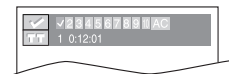

- 5 Press **[RETURN]** to exit.



### To return to the marker later

- 1 Repeat steps 1 to 2 in "To set a marker". Use **[Cursor ◀/▶]** to select the desired marker.

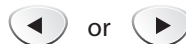

e.g.) DVD

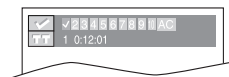

- 2 Press **[ENTER]** at the desired marker to start playback from the specific point which you set.

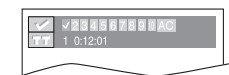

#### Note:

- Marker Search menu will disappear in about 60 seconds when there is no input.
- You can mark up to 10 points.
- To clear a marker, select the marker to be cleared, and then press **[CLEAR]**.
- Ejecting the disc or turning off the power will erase all markers.
- Selecting "AC" at step 3 in the section "To set a marker" will also erase all markers.

Settings are only effective when the unit is in DVD mode and any discs should not be played back.

## ✓ DVD Language Setting

You can change the desired language when playing back the disc.

**1** In stop mode, press **[SETUP]** to display "TV SETUP".

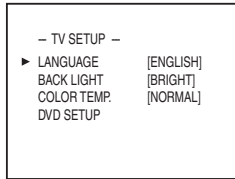

**2** Use **[Cursor ▲/▼]** to select "DVD SETUP", then press **[ENTER]**.

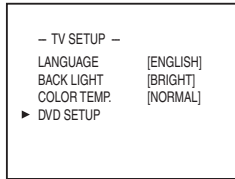

**3** Use **[Cursor ▲/▼]** to select "LANGUAGE", then press **[ENTER]**.

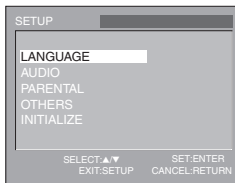

**4** Use **[Cursor ▲/▼]** to select the desired item, then press **[ENTER]**.

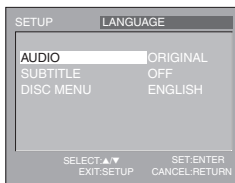

**5** Use **[Cursor ▲/▼]** to select the desired item, then press **[ENTER]**.

**AUDIO \*1, \*2** (Default: ORIGINAL)  
Select the desired audio language.

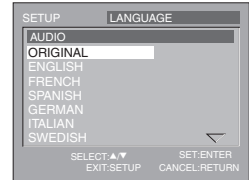

**SUBTITLE \*1, \*2** (Default: OFF)  
Select the desired subtitle language.

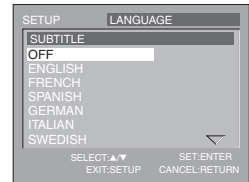

**DISC MENU \*1** (Default: ENGLISH)  
Select the desired language in DVD menu.

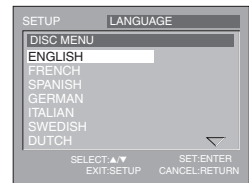

**6** Press **[SETUP]** to exit.



### Note:

- To change the on-screen language, display "TV SETUP" menu by pressing **[SETUP]** once and set the desired language. (Refer to "Language Selection" on page 14.)
- \*1**
  - Language options are not available with some discs.
  - If "OTHER" is selected in "AUDIO", "SUBTITLE" or "DISC MENU" menu, press 4-digit number to enter the code for the desired language. (Refer to "Language Code List" on page 43.)
  - Only the languages supported by the disc can be selected.
- \*2**
  - Use **[MODE]** to select subtitles available on the DVD.
  - Use **[AUDIO ⤴]** to select audio available on the DVD.
  - If the DVD's default settings for audio and subtitle are the same language, the subtitles may not show unless you turn them on.

## ✓ DVD Audio Setting

Choose the appropriate audio settings for your device. It only affects during the playback of DVD.

**1** In stop mode, press **[SETUP]** to display "TV SETUP".

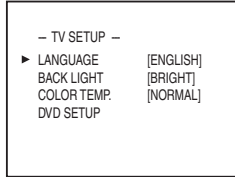

**2** Use **[Cursor ▲/▼]** to select "DVD SETUP", then press **[ENTER]**.

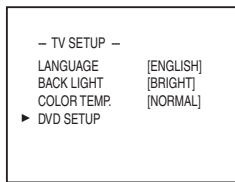

**3** Use **[Cursor ▲/▼]** to select "AUDIO", then press **[ENTER]**.

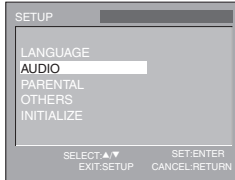

**4** Use **[Cursor ▲/▼]** to select the desired item, then press **[ENTER]** repeatedly to change the setting.

**DRC** (dynamic range control) (Default: ON)

Set "DRC".

This function is available only on the discs which are recorded in the Dolby Digital format.

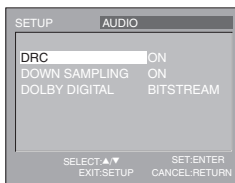

**ON** : Compresses the range between soft and loud sounds.

**OFF** : No effects (original sound).

**DOWN SAMPLING** (Default: ON)

Set "DOWN SAMPLING".

This function is available only on digital outputting of a disc recorded in 96kHz.

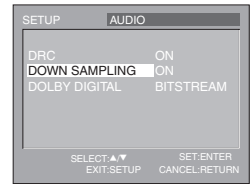

**ON** : When outputting in 48kHz.

**OFF** : When outputting the original sound.

**DOLBY DIGITAL** (Default: BITSTREAM)

Set "BITSTREAM" when this unit is connected to a Dolby Digital decoder.

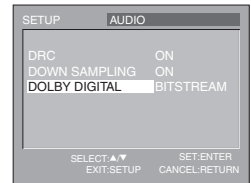

**BITSTREAM** : Outputs Dolby Digital signals.

**PCM** : Converts the Dolby Digital into PCM. (2 channel)

**5** Press **[SETUP]** to exit.



### Note:

• When playing back a 96 kHz disc with the copyright protection or when virtual surround is set to 1 or 2, the sound will be down sampled at 48 kHz even if "DOWN SAMPLING" is set to "OFF". (Refer to "Virtual Surround" on page 37.)



## ✓ Parental Setting

Parental setting prevents your children from viewing inappropriate materials (password protected). Playback will stop if the ratings exceed the levels you set.

### To set the parental level

1 In stop mode, press **[SETUP]** to display "TV SETUP".

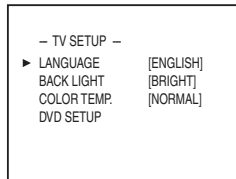

2 Use **[Cursor ▲/▼]** to select "DVD SETUP", then press **[ENTER]**.

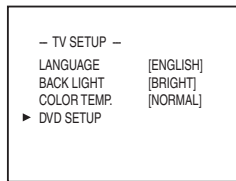

3 Use **[Cursor ▲/▼]** to select "PARENTAL", then press **[ENTER]**.

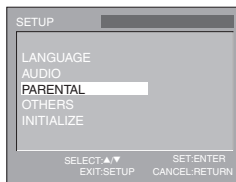

4 Use **[the Number buttons]** to enter the 4-digit number for your password, then press **[ENTER]**.

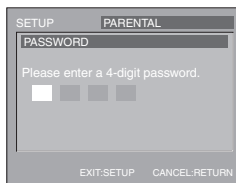
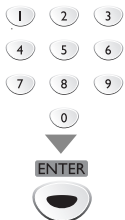

- If you have set password already, use **[the Number buttons]** to enter the current 4-digit password.
- You cannot use the default password (4737) to play back a DVD.

5 Use **[Cursor ▲/▼]** to select "PARENTAL LEVEL", then press **[ENTER]**.

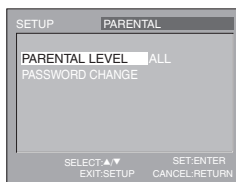

6 Use **[Cursor ▲/▼]** to select the desired item, then press **[ENTER]**.

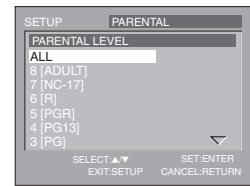

### PARENTAL LEVEL

- ALL** : all parental locks are canceled.
- 8 [ADULT]** : all ratings (adult/general/children) can be played back.
- 7 [NC-17]-2 [G]** : only DVD intended for general use and children can be played back.
- 1 [KID SAFE]** : only DVD intended for children can be played back.

7 Press **[SETUP]** to exit.



### To change the password

1 Repeat steps 1 to 4 in "To set the parental level". Use **[Cursor ▲/▼]** to select "PASSWORD CHANGE", then press **[ENTER]**.

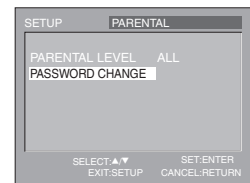

2 Use **[the Number buttons]** to enter the new 4-digit password, then press **[ENTER]**.

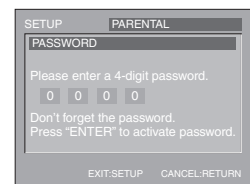
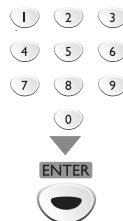

3 Press **[SETUP]** to exit.



### Note:

- DVD-video may not respond to parental lock settings. Make sure this function works with your DVD-video.
- Record the password in case you forget it.
- If you forget the password, press **[4]**, **[7]**, **[3]**, **[7]**, then enter your new password. Password will be cleared and parental levels will be set to "ALL".
- A power failure will not erase your password.

## Others

You can change the other functions.

### To set ANGLE ICON, AUTO POWER OFF or PROGRESSIVE

1 In stop mode, press [SETUP] to display "TV SETUP".

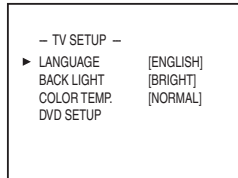

2 Use [Cursor ▲/▼] to select "DVD SETUP", then press [ENTER].

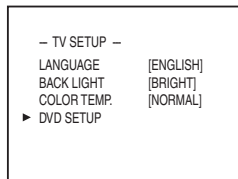

3 Use [Cursor ▲/▼] to select "OTHERS", then press [ENTER].

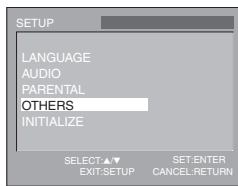

4 Use [Cursor ▲/▼] to select the desired item, then press [ENTER] repeatedly to change the setting.

#### ANGLE ICON (Default: ON)

Set to "ON" to show the angle icon when multiple camera angles are available during DVD playback.

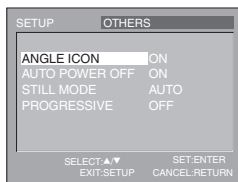

#### AUTO POWER OFF (Default: ON)

If you select "ON", the unit will turn itself off automatically when there is no input from the unit for 20 minutes in stop mode.

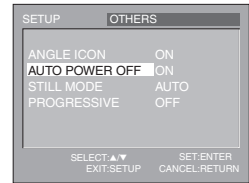

#### PROGRESSIVE (Default: OFF)

Set to "ON" to play back in progressive mode.

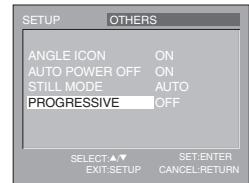

5 Press [SETUP] to exit.



### To set STILL MODE

1 Repeat steps 1 to 3 in "To set ANGLE ICON, AUTO POWER OFF or PROGRESSIVE". Use [Cursor ▲/▼] to select "STILL MODE", then press [ENTER].

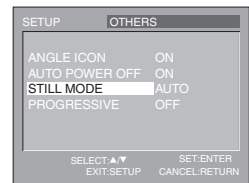

2 Use [Cursor ▲/▼] to select the desired still mode, then press [ENTER].

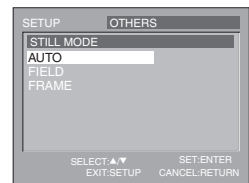

**AUTO** : Selects the best resolution setting automatically.

**FIELD** : The picture in the still mode will be stabilized.

**FRAME** : The picture in the still mode will be highly defined.

3 Press [SETUP] to exit.



## ✓ Reset to the Default Setting

You can reset all the settings except for the parental setting and on-screen language.

1 In stop mode, press [SETUP] to display "TV SETUP".

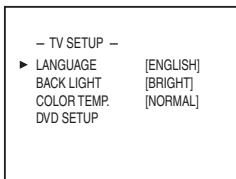

2 Use [Cursor ▲/▼] to select "DVD SETUP", then press [ENTER].

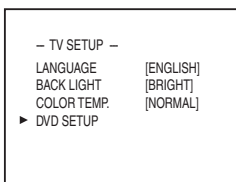

3 Use [Cursor ▲/▼] to select "INITIALIZE", then press [ENTER].

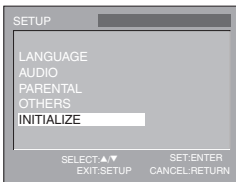

4 Use [Cursor ▲/▼] to select "YES", then press [ENTER].

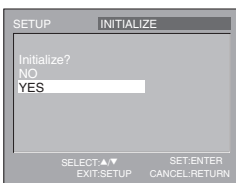

5 Press [SETUP] to exit.



### Note:

• When you want to cancel the initialization, select "NO" at step 4, then press [SETUP].

## ✓ Language Code List

Language	A-B	Code	Language	Code
Abkhazian		4748	Marathi	5964
Afar		4747	Moldavian	5961
Afrikaans		4752	Mongolian	5960
Albanian		6563	Nauru	6047
Amharic		4759	Nepali	6051
Arabic		4764	Norwegian [NOR]	6061
Armenian		5471		
Assamese		4765		
Aymara		4771	Occitan	6149
Azerbaijani		4772	Oriya	6164
Bashkir		4847	Oromo(Afan)	6159
Basque		5167	Panjabi	6247
Bengali;Bangla		4860	Pashto;Pushto	6265
Bhutani		5072	Persian	5247
Bihari		4854	Polish [POL]	6258
Bislama		4855	Portuguese [POR]	6266
Breton		4864	Quechua	6367
Bulgarian		4853	Rhaeto-Romance	6459
Burmese		5971	Romanian [RUM]	6461
Byelorussian		4851	Russian [RUS]	6467
	C-E			S
Cambodian		5759	Samoan	6559
Catalan		4947	Sangho	6553
Chinese [CHI]		7254	Sanskrit	6547
Corsican		4961	Scots Gaelic	5350
Croatian		5464	Serbian	6564
Czech [CZE]		4965	Serbo-Croatian	6554
Danish [DAN]		5047	Sesotho	6566
Dutch [DUT]		6058	Setswana	6660
English [ENG]		5160	Shona	6560
Esperanto		5161	Sindhi	6550
Estonian		5166	Singhalese	6555
	F-H		Siswat	6565
Faroese		5261	Slovak	6557
Fiji		5256	Slovenian	6558
Finnish [FIN]		5255	Somali	6561
French [FRE]		5264	Spanish [SPA]	5165
Frisian		5271	Sundanese	6567
Galician		5358	Swahili	6569
Georgian		5747	Swedish [SWE]	6568
German [GER]		5051		T
Greek [GRE]		5158	Tagalog	6658
Greenlandic		5758	Tajik	6653
Guarani		5360	Tamil	6647
Gujarati		5367	Tatar	6666
Hausa		5447	Telugu	6651
Hebrew		5569	Thai	6654
Hindi		5455	Tibetan	4861
Hungarian [HUN]		5467	Tigrinya	6655
	I-K		Tonga	6661
Icelandic [ICE]		5565	Tsonga	6665
Indonesian		5560	Turkish [TUR]	6664
Interlingua		5547	Turkmen	6657
Interlingue		5551	Twai	6669
Inupiak		5557		U-Z
Irish [IRI]		5347	Ukrainian	6757
Italian [ITA]		5566	Urdu	6764
Japanese [JPN]		5647	Uzbek	6772
Javanese		5669	Vietnamese	6855
Kannada		5760	Volapuk	6861
Kashmiri		5765	Welsh	4971
Kazakh		5757	Wolof	6961
Kinyarwanda		6469	Xhosa	7054
Kirghiz		5771	Yiddish	5655
Kirundi		6460	Yoruba	7161
Korean [KOR]		5761	Zulu	7267
Kurdish		5767		
	L-N			
Laothian		5861		
Latin		5847		
Latvian;Lettish		5868		
Lingala		5860		
Lithuanian		5866		
Macedonian		5957		
Malagasy		5953		
Malay		5965		
Malayalam		5958		
Maltese		5966		
Maori		5955		

### Note:

• If you choose a language that has a 3-letter abbreviation, they will be displayed every time you change the audio or subtitle language setting above. If you choose any other language, '---' will be displayed instead. (3-letter abbreviation is written in bracket.)

## ☑ Troubleshooting Guide

If the unit does not perform properly when operated as instructed in this Owner's Manual, **check the following chart and all connections once before calling for service.**

	Symptom	Remedy
T V	No power	<ul style="list-style-type: none"> <li>• Be sure the power cord is plugged in.</li> <li>• If a power failure occurs, unplug the power cord for 30 minutes to allow the unit to reset itself.</li> </ul>
	No picture or sound	<ul style="list-style-type: none"> <li>• Check if the power is on.</li> <li>• Check if the right input mode is selected.</li> <li>• View other TV channels. The problem might be limited to the broadcasting station.</li> <li>• Turn off the power and wait for about 1 minute, then turn on the unit again.</li> </ul>
	No color	<ul style="list-style-type: none"> <li>• View other TV channels. The problem might be limited to the broadcasting station.</li> <li>• Adjust "COLOR" in the picture menu.</li> </ul>
	Sound OK, picture poor	<ul style="list-style-type: none"> <li>• Electrical interference from nearby appliances may affect picture quality.</li> <li>• Adjust "CONTRAST" and "BRIGHTNESS" in the picture menu.</li> <li>• View other TV channels. The problem might be limited to the broadcasting station.</li> </ul>
	Ghosts, lines or streaks in picture	<ul style="list-style-type: none"> <li>• Electrical interference from nearby appliances may affect picture quality.</li> <li>• View other TV channels. The problem might be limited to the broadcasting station.</li> </ul>
	Different color marks on TV screen	<ul style="list-style-type: none"> <li>• Move your TV away from nearby electric appliances. Turn off the power and wait 30 minutes before turning it back on.</li> <li>• View other TV channels. The problem might be limited to the broadcasting station.</li> </ul>
	Picture OK, sound poor	<ul style="list-style-type: none"> <li>• View other TV channels. The problem might be limited to the broadcasting station.</li> <li>• Check if the audio cable is plugged in correctly .</li> </ul>
C A P T I O N	Captions are displayed as a white box. No caption is displayed in the Closed Caption-supported program.	<ul style="list-style-type: none"> <li>• Interference from buildings or weather conditions may cause captioning to be incomplete.</li> <li>• Broadcasting station may shorten the program to insert advertisement. The closed caption decoder cannot read the information of the shortened program.</li> </ul>
	No caption is displayed when playing the discs or cassette tape containing captions.	<ul style="list-style-type: none"> <li>• The disc or cassette tape may be illegally copied, or the caption signal might not have been read during copying.</li> </ul>
	Black box is displayed in the TV screen.	<ul style="list-style-type: none"> <li>• The text mode is selected for caption. Select "CAPTION1", "CAPTION2", "CAPTION3", "CAPTION4" or "OFF".</li> </ul>
D V D	Completely distorted picture or black/white picture with DVD	<ul style="list-style-type: none"> <li>• Make sure the disc is compatible with the unit.</li> </ul>
	Picture freezes momentarily during playback.	<ul style="list-style-type: none"> <li>• Check the disc for finger prints/scratches and clean with a soft cloth wiping from center to edge.</li> </ul>
	The unit does not respond to some operating commands during playback.	<ul style="list-style-type: none"> <li>• Operations may not be permitted by the disc. Refer to the instructions of the disc.</li> </ul>
	Angle does not switch.	<ul style="list-style-type: none"> <li>• The angle cannot be switched for DVD which does not contain multiple angles. In some cases multiple angles are only recorded for specific scenes.</li> </ul>
	The password for rating level has been forgotten.	<ul style="list-style-type: none"> <li>• Enter the default password "4737", then your forgotten password will be cleared.</li> </ul>

### Note:

- The LCD panel is manufactured to provide many years of useful life. Occasionally a few non active pixels may appear as a fixed point of blue, green or red. This is not to be considered a defect in the LCD screen.
- Some functions are not available in specific modes, but this is not a malfunction. Read the description in this owner's manual for more details on correct operations.
- Some functions are prohibited on some discs.

## ☑ FAQ

Question	Answer
My remote control does not work. What should I do?	<ul style="list-style-type: none"> <li>• Check the antenna or cable connection to the unit.</li> <li>• Check the batteries of the remote control.</li> <li>• Check if there is an obstacle between the infrared sensor window and the remote control.</li> <li>• Test the signal output .If OK, then possible infrared sensor trouble. (Refer to "IR Signal Check" on page 46.)</li> <li>• Aim the remote control directly at the infrared sensor window on the front of the unit.</li> <li>• Reduce the distance to the unit.</li> <li>• Re-insert the batteries with their polarities(+/-signs) as indicated.</li> <li>• When there is an infrared-equipped device such as PC near this unit, it may interrupt the remote control signal of this unit. Move the infrared-equipped device away from this unit, change the angle of the infrared sensor or turn off the infrared communication function.</li> </ul>
How come the Initial setup appears every time I turn on this unit?	<ul style="list-style-type: none"> <li>• Connect the RF cable to the unit directly and run the initial setup.</li> <li>• Make sure to complete the channel scan before turning off the unit.</li> </ul>
Why I cannot watch some of TV programs?	<ul style="list-style-type: none"> <li>• Make sure auto channel scan has been completed. (Refer to "Auto Channel Scan" on page 14.)</li> <li>• Auto channel scan must be completed when you set up the unit for the first time or move it to a location where previously unavailable channels are broadcast.</li> <li>• The selected channel may not be broadcasting.</li> <li>• When auto channel scan is interrupted and not completed, some channels will not be received. Make sure to complete. (Refer to "Auto Channel Scan" on page 14.)</li> <li>• The selected channel cannot be viewed by the V-chip setting. (Refer to "V-chip" on page 25.)</li> <li>• The unit requires some kind of antenna input. An indoor antenna (rabbit ears), an external antenna, or an RF coaxial cable from your wall or cable /satellite box needs to be plugged into the unit.</li> </ul>
How come there is no image from the connected external devices?	<ul style="list-style-type: none"> <li>• Check if the right input mode is selected by pressing <b>[INPUT]</b> or using <b>[CH. ▲ / ▼ ]</b>. (Refer to "Switching Each Input Mode" on page 15.)</li> <li>• Check the antenna or cable connection to the unit.</li> </ul>
Whenever I entered channel number, it changes automatically.	<ul style="list-style-type: none"> <li>• Many digital channels have alternate channel numbers. The unit changes the numbers automatically to the ones signifying the broadcasting stations. These are the numbers used for analog broadcasts.</li> </ul>
My disc cannot be played back. Is there any way I can play my disc?	<ul style="list-style-type: none"> <li>• Clean the disc.</li> <li>• Ensure the disc is correctly inserted.</li> <li>• Check if the disc is defective by trying another disc.</li> <li>• Cancel the parental lock or change the control level.</li> <li>• Insert a correct disc that plays back on this unit.</li> <li>• Handle a disc with special care so that it does not have fingerprints, scratches or dusts on its surface.</li> </ul>
Why are captions not displayed entirely? Or, captions are delayed behind the dialogue.	<ul style="list-style-type: none"> <li>• Captions that are delayed a few seconds behind the actual dialogue are common for live broadcasts. Most captioning production companies can display a dialogue to maximum of 220 words per minute. If a dialogue exceeds that rate, selective editing is used to insure that the captions remain up-to-date with the current TV screen dialogue.</li> </ul>
How can I set the clock ?	<ul style="list-style-type: none"> <li>• There is no clock function on this unit.</li> </ul>

**✓ Glossary**

**ATSC**

Acronym that stands for Advanced Television Systems Committee and the name of the digital broadcasting standards.

**Aspect Ratio**

The width of a TV screen relative to its height. Conventional TVs are 4:3 (in other words, the TV screen is almost square); widescreen models are 16:9 (the TV screen is almost twice as wide as its height).

**Component Video**

This is a video signal format that conveys each of 3 principal colors of light (red, blue and green) through different signal lines. This allows the viewers to experience picture colors as original as it is. There are several signal formats, including Y / Pb / Pr and Y / Cb / Cr.

**Dolby Digital**

The system developed by Dolby Laboratories to compress digital sound. It offers stereo sound (2ch) or multi-channel audio.

**HDTV (high definition TV)**

Ultimate digital format that produces high resolution and high picture quality.

**NTSC**

Acronym that stands for National Television Systems Committee and the name of the current analog broadcasting standards.

**Password**

A stored 4-digit number that allows access to parental control features.

**Region Code**

Regions associate discs and players with particular areas of the world. This unit will only play back discs that have compatible region codes. You can find the region code of your unit by looking on the rear panel. Some discs are compatible with more than one region (or all regions).

**SAP (secondary audio program)**

Second-audio channel delivered separately from main-audio channel. This audio channel is used as an alternate in bilingual broadcasting.

**SDTV (standard definition TV)**

Standard digital format that is similar to the NTSC picture quality.

**S-video**

Offers higher quality images by delivering each signal, color (c) and luminance (y) independently of each other through separate cables.

**✓ Maintenance**

**Cabinet Cleaning**

- Wipe the front panel and other exterior surfaces of the unit with a soft cloth immersed in lukewarm water and wrung dry.
- Never use a solvent or alcohol. Do not spray insecticide liquid near the unit. Such chemicals may cause damage and discoloration to the exposed surfaces.

**Panel Cleaning**

Wipe the panel of the unit with a soft cloth. Before cleaning the panel, disconnect the power cord.

**Disc Handling**

Handle the discs so that fingerprints and dust do not adhere to the surfaces of the discs.



- Always store the disc in its protective case when it is not used.
- To clean-off, use a soft cloth.
- Do not use a hard cloth since this will mar the disc.
- Wipe the disc in a straight line from center to edge.
- Never wipe with a circular motion.



- Do not use detergent or abrasive cleaning agents.

**Servicing**

Should your unit become inoperative, do not try to correct the problem yourself. There are no user serviceable parts inside. Turn off the unit, unplug the power cord and call our toll free customer support line found on the cover of this manual to locate an authorized service center.

**If the Laser Optical Pickup Unit is Dirty**

If the unit still does not perform properly when it is operated, while referring to the relevant sections and to "Troubleshooting Guide" in this owner's manual, the laser optical pickup unit may be dirty. Consult your dealer or an Authorized Service Center for inspection and cleaning of the laser optical pickup unit.

**IR Signal Check**

If the remote control is not working properly, you can use an AM radio or digital camera (including a cellular phone with built-in camera) to see if it is sending out an infrared signal.

- **With an AM radio:** Tune the AM radio station to a non-broadcasting frequency. Point the remote control towards it, push any button and listen. If the sound from the radio flutters, it is receiving the remote control's infrared signal.

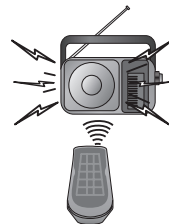

- **With a digital camera (including built-in cell phone cameras):**

Point a digital camera towards the remote control. Push any button on the remote control and look through the digital camera. If the infrared light appears through the camera, the remote control is working.



## ✓ Cable Channel Designations

If you subscribe to cable TV, the channels are displayed as 1-135. Cable companies often designate channels with letters or letter-number combinations. Please check with your local cable company. The following is a chart of common cable channel designations.

CATV channel	5A	2	3	4	5	6	7	8	9	10	11	12	13	A	B	C	D	E	F	G	H
TV Display	1	2	3	4	5	6	7	8	9	10	11	12	13	14	15	16	17	18	19	20	21
CATV channel	I	J	K	L	M	N	O	P	Q	R	S	T	U	V	W	W+1	W+2	W+3	W+4	W+5	W+6
TV Display	22	23	24	25	26	27	28	29	30	31	32	33	34	35	36	37	38	39	40	41	42
CATV channel	W+7	W+8	W+9	W+10	W+11	W+12	W+13	W+14	W+15	W+16	W+17	W+18	W+19	W+20	W+21	W+22	W+23	W+24	W+25	W+26	W+27
TV Display	43	44	45	46	47	48	49	50	51	52	53	54	55	56	57	58	59	60	61	62	63
CATV channel	W+28	W+29	W+30	W+31	W+32	W+33	W+34	W+35	W+36	W+37	W+38	W+39	W+40	W+41	W+42	W+43	W+44	W+45	W+46	W+47	W+48
TV Display	64	65	66	67	68	69	70	71	72	73	74	75	76	77	78	79	80	81	82	83	84
CATV channel	W+49	W+50	W+51	W+52	W+53	W+54	W+55	W+56	W+57	W+58	A-5	A-4	A-3	A-2	A-1	W+59	W+60	W+61	W+62	W+63	W+64
TV Display	85	86	87	88	89	90	91	92	93	94	95	96	97	98	99	100	101	102	103	104	105
CATV channel	W+65	W+66	W+67	W+68	W+69	W+70	W+71	W+72	W+73	W+74	W+75	W+76	W+77	W+78	W+79	W+80	W+81	W+82	W+83	W+84	W+85
TV Display	106	107	108	109	110	111	112	113	114	115	116	117	118	119	120	121	122	123	124	125	126
CATV channel	W+86	W+87	W+88	W+89	W+90	W+91	W+92	W+93	W+94												
TV Display	127	128	129	130	131	132	133	134	135												

## ✓ General Specifications

### TV

**TV format:** ATSC / NTSC-M TV standard

**Closed caption system:** \$15.122/FCC (digital CC) \$15.119/FCC (analog CC)

**Channel coverage (ATSC/NTSC):**

**Terrestrial** VHF: 2~13 UHF: 14~69  
**CATV** 2~13, A~W, W+1~W+94 (analog W+1~W+84),  
 A-5~A-1, 5A

**Tuning system:** Channel frequency synthesized tuning system

**Channel access:** Direct access keyboard,  
 Programmable scan, and up/down

### DVD

**Discs (Playback compatibility):**

DVD video, DVD-RW/-R,  
 DVD+RW/+R, audio CD, CD-RW/-R

**Frequency response:**

**DVD (linear sound):** 20 Hz to 20 kHz (sample rate: 48 kHz)  
 20 Hz to 44 kHz (sample rate: 96 kHz)

**CD:** 20 Hz to 20 kHz

**Signal-to-noise ratio (S/N ratio):**

**CD:** 75 dB (JEITA)

**Total distortion factor:**

**DVD:** 1 kHz 0.07% (JEITA)

**CD:** 1 kHz 0.07% (JEITA)

## ✓ Electrical Specification

**Sound Output:** 1W, 8 Ω x 2

## ✓ Other Specifications

**Terminals:**

**Antenna input:** VHF/UHF/CATV 75Ω unbalanced (F-type)

**S-video input:** Mini DIN 4-pin jack x 1  
 Y: 1Vp-p (75Ω)  
 C: 286mVp-p (75Ω)

**Video input:** RCA jack x 1  
 1Vp-p (75Ω)

**Audio input:** RCA jack x 4  
 500mV rms

**Component video input:**  
 RCA jack x 3  
 Y: 1Vp-p (75Ω)  
 Pb: 700mVp-p (75Ω)  
 Pr: 700mVp-p (75Ω)

**PC input:** D-Sub 15pin x 1 (RGB)  
 Mini jack ø3.5mm x 1 (audio)

**Coaxial digital audio output:**  
 RCA jack x 1 500mVp-p (75Ω)

**Headphone:** 1/8 inches (3.5mm)

**Remote Control:** Digital encoded infrared light system

**Operating Temperature:**  
 41°F (5°C) to 104°F (40°C)

**Power Requirements:**  
 120 V~AC +/- 10%, 60 Hz +/- 0.5%

**Power Consumption (Maximum):**  
 65W

**LCD:** 19 inches wide XGA plus panel

**Dimensions:** <without stand> <with stand>

**H:** 14 3/8 inches (364mm) 16 inches (404.5mm)

**W:** 19 5/16 inches (490mm) 19 5/16 inches (490mm)

**D:** 5 1/8 inches (128mm) 7 11/16 inches (194.5mm)

**Weight:** 11.1 lbs. (5.0kg)

- Designs and specifications are subject to change without notice and without our legal obligation.
- If there is a discrepancy between languages, the default language will be English.



## LIMITED WARRANTY

FUNAI CORP. will repair this product, free of charge in the USA in the event of defect in materials or workmanship as follows:

### **DURATION:**

**PARTS:** FUNAI CORP. will provide parts to replace defective parts without charge for one (1) year from the date of original retail purchase. Certain parts and LCD image burn-in are excluded from this warranty.

**LABOR:** FUNAI CORP. will provide the labor without charge for a period of ninety (90) days from the date of original retail purchase.

### **LIMITS AND EXCLUSIONS:**

THIS WARRANTY IS EXTENDED ONLY TO THE ORIGINAL RETAIL PURCHASER. A PURCHASE RECEIPT OR OTHER PROOF OF ORIGINAL RETAIL PURCHASE WILL BE REQUIRED TOGETHER WITH THE PRODUCT TO OBTAIN SERVICE UNDER THIS WARRANTY.

This warranty shall not be extended to any other person or transferee.

This warranty is void and of no effect if any serial numbers on the product are altered, replaced, defaced, missing or if service was attempted by an unauthorized service center. This limited warranty does not apply to any product not purchased and used in the United States.

This warranty only covers failures due to defects in material or workmanship which occur during normal use. It does not cover damage which occurs in shipment, or failures which are caused by repairs, alterations or products not supplied by FUNAI CORP., or damage, which results from accident, misuse, abuse, mishandling, misapplication, alteration, faulty installation, improper maintenance, commercial use such as hotel, rental or office use of this product, or damage which results from fire, flood, lightning or other acts of God.

THIS WARRANTY DOES NOT COVER PACKING MATERIALS, ANY ACCESSORIES (EXCEPT REMOTE CONTROL), ANY COSMETIC PARTS, COMPLETE ASSEMBLY PARTS, DEMO OR FLOOR MODELS.

FUNAI CORP. AND ITS REPRESENTATIVES OR AGENTS SHALL IN NO EVENT BE LIABLE FOR ANY GENERAL, INDIRECT OR CONSEQUENTIAL DAMAGES ARISING OUT OF OR OCCASIONED BY THE USE OF OR THE INABILITY TO USE THIS PRODUCT. THIS WARRANTY IS MADE IN LIEU OF ALL OTHER WARRANTIES, EXPRESS OR IMPLIED, AND OF ALL OTHER LIABILITIES ON THE PART OF FUNAI, ALL OTHER WARRANTIES INCLUDING THE WARRANTY OF MERCHANTABILITY AND FITNESS FOR A PARTICULAR PURPOSE, ARE HEREBY DISCLAIMED BY FUNAI AND ITS REPRESENTATIVES IN THE UNITED STATES.

ALL WARRANTY INSPECTIONS AND REPAIRS MUST BE PERFORMED BY AN AUTHORIZED SERVICE CENTER. THIS WARRANTY IS ONLY VALID WHEN THE UNIT IS CARRIED-IN TO AN AUTHORIZED SERVICE CENTER.

THE PRODUCT MUST BE ACCOMPANIED BY A COPY OF THE ORIGINAL RETAIL PURCHASE RECEIPT. IF NO PROOF OF PURCHASE IS ATTACHED, THE WARRANTY WILL NOT BE HONORED AND REPAIR COSTS WILL BE CHARGED.

### **IMPORTANT:**

THIS LIMITED WARRANTY GIVES YOU SPECIFIC LEGAL RIGHTS. YOU MAY HAVE OTHER RIGHTS THAT VARY FROM STATE TO STATE. IF, AT ANY TIME DURING THE WARRANTY PERIOD, YOU ARE UNABLE TO OBTAIN SATISFACTION WITH THE REPAIR OF THIS PRODUCT, PLEASE CONTACT FUNAI CORP.

### **ATTENTION:**

FUNAI CORP. RESERVES THE RIGHT TO MODIFY ANY DESIGN OF THIS PRODUCT WITHOUT PRIOR NOTICE.

### **WARRANTY STATEMENT REGARDING NON AUTHORIZED REPAIRS:**

To obtain warranty service, you must take the product, or deliver the product freight prepaid, in either its original packaging or packaging affording an equal degree of protection, to any AUTHORIZED SERVICE CENTER. FUNAI CORP. will not reimburse you for any service done by unauthorized service providers without prior written approval.

To locate your nearest AUTHORIZED SERVICE CENTER or for general service inquiries, please contact us at:

FUNAI CORPORATION  
Customer Service  
**Tel : 1-800-256-2487**  
**[www.EmersonAudioVideo.com](http://www.EmersonAudioVideo.com)**  
19900 Van Ness Avenue, Torrance, CA 90501





EMERSON Y EL LOGOTIPO G-CLEF SON MARCAS REGISTRADAS  
DE EMERSON RADIO CORP., PARSIPPANY, NEW JERSEY, EE.UU.

# Televisor Digital con pantalla LCD de 19" y Reproductor DVD Incorporado

Manual del Usuario

## LD195EM8 7 LD195EM8 2 LD195EM8

**AYUDA?**  
LLAME AL TELEFONO GRATUITO!  
**1-800-256-2487**  
Ó VISITE NUESTRO SITIO WEB EN  
[www.EmersonAudioVideo.com](http://www.EmersonAudioVideo.com)

**5** inch  
**Disc ONLY**

Discos de 5 pulgadas  
solamente

**DOLBY**  
DIGITAL

**PARA RECIBIR LA SEÑAL DIGITAL/  
ANALÓGICA, DEBE CONECTAR LA ANTENA.**



# INTRODUCCIÓN

El modelo y el número de serie de esta unidad se pueden encontrar en la caja. Deberá anotar y guardar el modelo y el número de serie para consultarlos, si los necesita, en el futuro.

Número de modelo: \_\_\_\_\_

Número de serie: \_\_\_\_\_

## ☑ Precauciones

**ADVERTENCIA:** PARA REDUCIR EL RIESGO DE QUE SE PRODUZCA UN INCENDIO O SE RECIBA UNA DESCARGA ELÉCTRICA, NO EXPONGA ESTE APARATO A LA LLUVIA NI A LA HUMEDAD. EL APARATO NO DEBERÁ EXPONERSE A LOS GOTEOS NI A LAS SALPICADURAS, Y ENCIMA DE ÉL NO DEBERÁN PONERSE OBJETOS CON LÍQUIDOS EN SU INTERIOR COMO, POR EJEMPLO, FLOREROS.



**AVISO:** PARA REDUCIR EL RIESGO DE SUFRIR UNA DESCARGA ELÉCTRICA NO quite la cubierta (o el panel posterior). En el interior del aparato no hay piezas que deba manipular el usuario. Solicite el servicio de reparaciones al personal de servicio cualificado.

El símbolo del rayo con punta de flecha, en el interior de un triángulo equilátero, tiene la finalidad de avisar al usuario de la presencia de "tensión peligrosa" dentro de la caja del aparato que podría ser de suficiente intensidad como para constituir un riesgo para las personas en caso de que éstas recibiesen una descarga eléctrica.

El signo de exclamación dentro de un triángulo equilátero tiene la finalidad de avisar al usuario de la presencia de instrucciones de utilización y mantenimiento (servicio) en el material impreso que acompaña al aparato.

La marca de aviso está situada en la parte inferior o posterior de la caja.

## Instrucciones de Seguridad Importantes

1. Lea estas instrucciones.
2. Guarde estas instrucciones.
3. Haga caso de todas las advertencias.
4. Siga todas las instrucciones.
5. No utilice este aparato cerca del agua.
6. Limpie el aparato con un paño seco.
7. No tape ninguna abertura de ventilación. Haga la instalación siguiendo las instrucciones del fabricante.
8. No instale el aparato cerca de fuentes de calor como, por ejemplo, radiadores, salidas de aire caliente, estufas u otros aparatos (incluyendo amplificadores) que produzcan calor.
9. No anule la función de seguridad de la clavija polarizada o con conexión a tierra. Una clavija polarizada tiene dos patillas, una de la cuales es más ancha que la otra. Una clavija del tipo de conexión a tierra tiene dos patillas y una espiga de conexión a tierra. La patilla más ancha y la espiga se incluyen para su seguridad. Si la clavija suministrada no se puede conectar en su toma de corriente, consulte a un electricista para que le reemplace la toma de corriente obsoleta.
10. Proteja el cable para que nadie lo pise ni sea pellizcado, particularmente en la clavija, receptáculo de conveniencia o punto por donde sale del aparato.
11. Utilice solamente los accesorios especificados por el fabricante.
12. Utilice el aparato sólo con el carrito, soporte, trípode, ménsula o mesa especificado por el fabricante, o vendido con el aparato. Cuando utilice un carrito, tenga cuidado para mover la combinación del carrito/aparato, para evitar causar heridas o que el aparato se caiga. 
13. Desenchufe este aparato durante las tormentas eléctricas o cuando no se vaya a utilizar durante mucho tiempo.
14. Solicite todas las reparaciones al personal de servicio cualificado. Las reparaciones serán necesarias cuando el aparato se haya estropeado de cualquier forma como, por ejemplo, cuando el cable o la clavija de alimentación se hayan dañado, cuando se hayan derramado líquidos o hayan caído objetos en el interior del aparato, cuando el aparato haya estado expuesto a la lluvia o a la humedad, cuando no funcione normalmente o cuando se haya caído.

No coloque la unidad sobre un mueble que pueda volcar si algún niño o adulto lo inclina, empuja, se coloca encima o trepa por él. La caída de la unidad puede provocar lesiones graves e incluso la muerte.

### ADVERTENCIA DE LA FCC

Este aparato puede generar o utilizar energía radioeléctrica. Los cambios o las modificaciones que se hagan en este aparato podrán causar interferencias a menos que éstos sean aprobados expresamente en este manual. El usuario podrá perder la autorización que tiene para utilizar este aparato si hace algún cambio o modificación que no haya sido autorizado.

### INTERFERENCIA DE RADIO Y TV

Este aparato ha sido probado y ha demostrado cumplir con los límites existentes para los dispositivos digitales de la Clase B, de conformidad con el Apartado 15 de las Normas de la FCC. Este aparato genera, utiliza y puede radiar energía radioeléctrica, y, si no se instala y utiliza de acuerdo con las instrucciones, puede causar interferencias perjudiciales en las comunicaciones por radio. Sin embargo, no existen garantías de que no se produzcan interferencias en una instalación particular. Si este aparato causa interferencias perjudiciales en la recepción de la radio o la televisión, lo que se puede determinar apagando y luego encendiendo el aparato, al usuario se le recomienda intentar eliminar la interferencia tomando una, o más, de las medidas siguientes:

- 1) Cambie la orientación y la ubicación de la antena de recepción.
- 2) Aumente la separación entre el aparato y el receptor.
- 3) Conecte el aparato en una toma de corriente o circuito que sean diferentes de aquellos a los que está conectado el receptor.
- 4) Consulte a su concesionario o técnico en radio/TV con experiencia para solicitar su ayuda.

**Este aparato digital de la clase B cumple con la norma canadiense ICES-003.**

**Cet appareil numérique de la classe B est conforme à la norme NMB-003 du Canada.**

Este aparato no deberá colocarse en una instalación empotrada como, por ejemplo, una librería o estantería, a menos que disponga de una ventilación apropiada. Asegúrese de dejar un espacio libre de unos 2,8 pulgadas (7cm) alrededor de este aparato.

Desconecte la clavija de alimentación de la toma de corriente cuando busque un problema o no utilice el aparato. La clavija de la alimentación deberá estar siempre lista para ser conectada.

**AVISO:** Si la pila se sustituye incorrectamente existe el riesgo de que se produzca una explosión. Sustitúyala siempre por otra de tipo equivalente.  
**ADVERTENCIA:** Las baterías y las pilas (la batería o la pila que está instalada) no deberán exponerse a un calor excesivo como, por ejemplo, el del sol, el de un incendio u otro similar.

**LA LUZ (Hg) DE LA LCD CONTIENE MERCURIO, DESHÁGASE DE ELLA CUMPLIENDO LA LEY LOCAL, ESTATAL O FEDERAL.**

**ADVERTENCIA:** Para impedir lesiones, este aparato deberá fijarse firmemente al suelo/pared siguiendo las instrucciones.

#### SEGURIDAD CON EL LÁSER

Este aparato utiliza un láser. Dado que se pueden producir lesiones oculares, sólo personal calificado en servicio técnico debe quitar la cubierta o intentar reparar el aparato.

**AVISO:** El uso de controles o ajustes, o la realización de procedimientos diferentes a los especificados aquí pueden causar exposición a radiaciones peligrosas.

**AVISO:** Hay radiación láser visible e invisible cuando se abre y se anula el enclavamiento. No mire fijamente el haz de luz.

**UBICACIÓN:** En el interior, cerca del mecanismo de bandeja.

#### INFORMACIÓN IMPORTANTE SOBRE DERECHOS DE AUTOR

La copia, transmisión, interpretación pública y el préstamo de discos sin autorización están prohibidos. Este producto contiene tecnología con protección de derechos de autor y está protegido por derechos de patente y demás derechos de propiedad intelectual de los EE. UU. El uso de esta tecnología con protección de derechos de autor debe ser autorizado por Macrovision, y sólo está pensado para el hogar y otros usos de visualización limitados a menos que Macrovision autorice lo contrario. Se prohíbe el desarmado o la ingeniería inversa.

#### PARA EVITAR PELIGROS DE DESCARGA ELÉCTRICA O INCENDIO

- No maneje el cable de alimentación con las manos mojadas.
- No retire la caja de este aparato. Tocar las piezas del interior de la caja puede causar una descarga eléctrica y/o daños en este aparato. Para realizar reparaciones y ajustes en el interior de este aparato, llame a un concesionario cualificado o a un centro de reparaciones autorizado.
- No tire del propio cable cuando lo desconecte de una toma de CA. Sujete la clavija y tire de ella.
- No meta sus dedos ni otros objetos en la unidad.

#### COLOCACIÓN Y MANEJO

- Las aberturas no deberán taparse colocando la unidad en una cama, sofá, alfombra u otra superficie similar.
- No instale la unidad cerca de un radiador o salida de aire caliente.
- No instale la unidad expuesta a la luz solar directa, cerca de campos magnéticos o en lugares expuestos al polvo o a vibraciones fuertes.
- Evite colocar la unidad donde se produzcan cambios extremos de temperatura.
- Instale la unidad en una posición horizontal y estable. No ponga nada directamente encima o debajo de la unidad. Dependiendo de los dispositivos externos, es posible que se produzcan ruidos y alteraciones en la imagen y/o sonido si la unidad se coloca demasiado cerca de ellos. En este caso, deje un buen espacio entre los dispositivos externos y la unidad.
- Dependiendo del medio ambiente, la temperatura de esta unidad puede aumentar un poco, pero esto no indica ningún fallo de funcionamiento.

#### ADVERTENCIA SOBRE CONDENSACIÓN

- En las siguientes condiciones se puede crear condensación en el interior de la unidad. Si esto sucede, no utilice la unidad al menos durante unas horas hasta que se seque su interior.
  - La unidad se traslada de un lugar frío a un lugar cálido.
  - Bajo condiciones de alta humedad.
  - Luego de calefaccionar una habitación fría.

#### NOTA ACERCA DEL RECICLADO

- Los materiales de embalaje de esta unidad son reciclables y pueden volver a utilizarse. Disponga de ellos según los reglamentos de reciclado locales.
- Las baterías y las pilas nunca deberán tirarse a la basura ni incinerarse, sino que se deberá disponer de ellas según los reglamentos locales relacionados con la basura química.



## ✓ Accesorios Suministrados

manual del usuario  
(1EMN23240A)

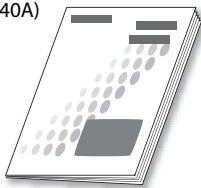

mando a distancia  
(NF605UD)



pilas  
(AA x 2)

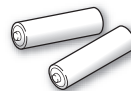

tornillo phillips para  
enganchar el soporte x 2  
(FPH34140)



- Si necesita cambiar estos accesorios, consulte el número de pieza que aparece junto a las ilustraciones y llame a nuestro teléfono de atención al cliente, que encontrará en la portada de este manual.
- Según su sistema de antena, puede necesitar tipos diferentes de combinadores (mezcladores) o separadores (divisores). Para obtener estos elementos, acuda a su establecimiento de electrónica local.

## ✓ Conectar el Soporte

Tiene que poner el soporte a la unidad para que se muestre recta. Compruebe que la parte trasera y la delantera del soporte coinciden en la dirección apropiada.

- 1** Dé la vuelta a la unidad principal y sitúela sobre una mesa que tengan un tejido suave encima. Compruebe que no daña la pantalla.

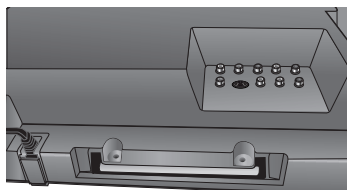

- 2** Introduzca el soporte del todo en la unidad principal lentamente. Compruebe que el cable de alimentación de CA no esté entre el soporte y la unidad.

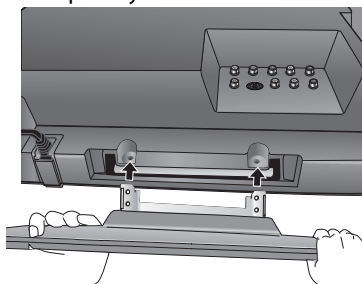

- 3** Ponga tornillos phillips en los 2 agujeros con rosca con un destornillador y apriete firmemente.

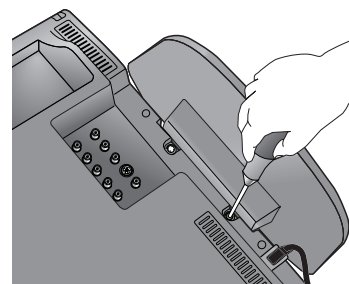

### Nota:

- Al poner el soporte, compruebe que todos los tornillos están bien apretados. Si el soporte no está bien puesto, podría hacer que se caiga la unidad con el resultado de heridas así como daños a la unidad.
- Asegúrese de utilizar una mesa que pueda soportar el peso de la unidad y que sea más grande que la unidad.
- Asegúrese de que la mesa se encuentra en posición estable.

## ✓ Base Inclinable

Puede ajustar la base para cambiar el ángulo del televisor (-3° a 8°).

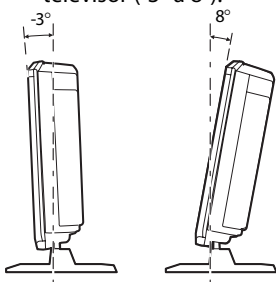

## ✓ Símbolos Utilizados en este Manual

Ésta es la descripción de los símbolos utilizados en este manual. La descripción se refiere a:

FUNCIONES DEL TV		FUNCIONES DEL DVD	
<b>TV</b>	: Funcionamiento de TV analógica	<b>DVD</b>	: Reproducción de DVD-video
<b>DTV</b>	: Funcionamiento de TV digital	<b>CD</b>	: Reproducción de CD de audio
<ul style="list-style-type: none"> <li>• Si no aparece ninguno de los símbolos bajo el encabezamiento de función, el funcionamiento es aplicable a ambos.</li> </ul>		<ul style="list-style-type: none"> <li>• Si no aparece ninguno de los símbolos bajo el encabezamiento de función, el funcionamiento es aplicable a ambos.</li> </ul>	

## ✓ Información sobre Marcas Registradas

- Fabricado bajo licencia de Dolby Laboratories. "Dolby" y el símbolo de la doble D son marcas comerciales de Dolby Laboratories.
- Los Productos que han conseguido el ENERGY STAR® están diseñados para proteger el medio ambiente a través de una mejor eficiencia en el consumo de energía.
- **DVD** es una marca registrada de DVD Format/Logo Licensing Corporation.

## ✓ Características

### TV

- **DTV/TV/CATV**
  - Puede utilizar su mando a distancia para seleccionar canales emitidos en formato digital y formato analógico convencional. Además, los suscriptores de cable pueden acceder a sus canales de televisión por cable.
- **Visualización de Información (solamente DTV)**
  - Puede visualizar el título, el contenido y otra información del actual programa DTV en la pantalla del televisor.
- **Exploración Automática de Canales**
  - Esta unidad explora y memoriza automáticamente los canales disponibles en su zona, eliminando complicados procedimientos de configuración.
- **V-chip**
  - Esta función le permite bloquear el acceso de los niños a programas inapropiados.
- **Decodificador de Subtítulos**
  - El decodificador de subtítulos incorporado muestra el texto de los programas que contiene subtítulos.
- **Sintonizador MTS/SAP**
  - Puede seleccionarse audio desde el mando a distancia.
- **Función de Apagado Automático**
  - Si no hay entrada de señal desde el terminal de antena y no se realiza ninguna operación durante 15 minutos, la unidad se apagará automáticamente.
- **Temporizador de Apagado**
  - Esta función apagará automáticamente la unidad a una hora especificada.
- **Opciones para Idioma de Pantalla**
  - Seleccione el idioma que aparecerá en la pantalla: Inglés, Español o Francés.
- **Función de Sonido Estéreo**
- **Sintonización de Frecuencia PLL Sintonizada**
  - Proporciona una selección de canales gratuita y sencilla y le permite sintonizar directamente con cualquier canal mediante los botones de número de canal del mando a distancia.
- **Entrada PC**
- **Entrada de Vídeo en Componentes**
- **Entrada de S-vídeo**
- **Entrada AV**
- **Salida de Audio Digital Coaxial**

### DVD

- **Sonido Dolby Digital**
    - Disfrute del sonido surround multicanal Dolby Digital cuando conecte la unidad a su decodificador Dolby Digital.
  - **Imagen Fija / Avance Rápido / Cámara Lenta / Reproducción Paso a Paso**
    - Se encuentran disponibles varios modos de reproducción, incluyendo imágenes fijas, avance/retroceso rápido, cámara lenta y paso a paso.
  - **Menús DVD en un Idioma Deseado**
    - Puede visualizar menús DVD en un idioma deseado, si éste se encuentra disponible en un DVD-video.
  - **Auto Apagato**
    - Si no funciona durante 20 minutos, la unidad se apagará automáticamente.
  - **Bloqueo Paterno**
    - Bloquee la visión de los DVD-video inapropiados para los niños.
  - **Reanudación de la Reproducción**
    - Le permite reanudar la reproducción desde el punto donde ésta se detuvo.
  - **Indicación de la Velocidad de Bits**
  - **DRC (control de gama dinámica)**
    - Puede controlar la gama del volumen del sonido.
- ➔ **Acceso desde el botón [MODE]**
- Durante la reproducción**
- **Subtítulos en un Idioma Deseado**
    - Puede seleccionar un idioma deseado para visualizar subtítulos, si ese idioma se encuentra disponible en el DVD-video.
  - **Selección de un Ángulo de Cámara**
    - Puede seleccionar el ángulo de cámara deseado, si un DVD contiene secuencias grabadas desde ángulos diferentes.
  - **Zoom**
    - Le permite ampliar el tamaño de la imagen.
  - **Ajuste del Nivel del Negro**
  - **Surround Virtual**
  - **Búsqueda**
    - búsqueda de capítulos / búsqueda de títulos / búsqueda de pistas / búsqueda por tiempo
  - **Marcador**
    - La parte del disco designada por el usuario puede volver a ser llamada.
  - **Repetición**
    - capítulo / título / pista / todo / A-B
- En el modo de parada**
- **Reproducción de Programas para CD de audio**
    - Puede programar el orden de las pistas para reproducirlas en el orden designado.
  - **Reproducción Aleatoria para CD de audio**
    - Esta unidad puede cambiar el orden de las pistas para reproducirlas aleatoriamente.
- ➔ **Acceso desde el botón [AUDIO ]**
- Durante la reproducción**
- **Opciones para las Funciones de Idioma de Audio y Sonido Estéreo**
    - Seleccione su función de idioma o sonido estéreo deseada cuando su disco disponga de opciones diferentes.

## ✓ Índice

### INTRODUCCIÓN

Precauciones .....	2
Accesorios Suministrados .....	4
Conectar el Soporte .....	4
Base Inclinable .....	4
Información sobre Marcas Registradas .....	4
Símbolos Utilizados en este Manual .....	4
Características .....	5
Botones en el Mando a Distancia .....	7
Instalación de las Pilas .....	7
Panel de Control .....	8
Panel Trasero .....	8

### PREPARACIÓN

Conexión Básica .....	9
Conexión de Dispositivo Externo .....	10

### Funciones del TV

#### AJUSTE INICIAL

Configuración Inicial .....	13
Menú Principal .....	13
Exploración Automática de Canales .....	14
Selección de Idioma .....	14

#### PARA VER LA TELEVISIÓN

Selección de Canal .....	15
Ajuste de Volumen .....	15
Para Cambiar Entre Cada Modo de Entrada .....	15
Para Cambiar el Modo de Audio .....	16
Temporizador de Apagado .....	16
Información de Pantalla .....	17
Modo de Visualización de Pantalla del Televisor .....	18

#### AJUSTE OPCIONAL

Agregar/Borrar Canales .....	20
Ajuste de Imagen .....	21
Subtítulos .....	21
Subtítulos en DTV .....	22
Estilo DTVCC .....	23
Ajuste de Luz de Fondo .....	24
Temperatura de Color .....	24
V-chip .....	25
Ajustes de PC .....	28

### Funciones del DVD

#### UTILIZACIÓN DEL DVD

Medios que se Pueden Reproducir .....	29
Medios que no se Pueden Reproducir .....	29
Reproducción .....	30
Menú del Disco .....	30
Reanudación de la Reproducción .....	30
Saltar .....	30
Avance Rápido / Retroceso Rápido .....	30
Avance Lento / Retroceso Lento .....	31
Pausa y Reproducción y Paso a Paso .....	31
Zoom .....	31
Funciones de Búsqueda .....	32
Repetición de Reproducción .....	33
Repetición de Reproducción A-B .....	33
Reproducción Aleatoria .....	33
Reproducción Programada .....	34
Visualización en Pantalla .....	35
Ajustes Especiales .....	36

#### AJUSTE DE DVD

Ajuste de Idioma en DVD .....	39
Ajuste de Audio de DVD .....	40
Ajuste Paterno .....	41
Otros .....	42
Reposición de los Ajustes Predeterminados .....	43
Lista de Códigos de Idiomas .....	43

#### SOLUCIÓN DE PROBLEMAS

Guía de Solución de Problemas .....	44
Preguntas Frecuentes .....	45

#### INFORMACIÓN

Glosario .....	46
Mantenimiento .....	46
Denominaciones de Canales de Cable .....	47
Especificaciones Generales .....	47
Especificación Eléctrica .....	47
Otras Especificaciones .....	47

Garantía Limitada .....	Tapa trasera
-------------------------	--------------

© 2008 Funai Electric Co., Ltd.

Todos los derechos reservados. No se permite la reproducción total o parcial de este manual, ni su copia, transmisión, difusión, transcripción, descarga o almacenamiento en ningún soporte de almacenamiento, en forma alguna o con fin alguno sin la autorización expresa y previa por escrito de Funai. Además, toda distribución comercial no autorizada de este manual o toda revisión del mismo queda estrictamente prohibida.

La información contenida en este documento puede ser objeto de cambios sin previo aviso. Funai se reserva el derecho de cambiar el contenido de este documento sin la obligación de notificar dichos cambios a ninguna persona u organización.

**FUNAI** con el diseño  es una marca comercial registrada de Funai Electric Co., Ltd y no se puede utilizar en modo alguno sin la autorización expresa por escrito de Funai. Todas las restantes marcas comerciales utilizadas en este documento siguen siendo propiedad exclusiva de sus respectivos propietarios. Nada de lo contenido en este manual debe ser entendido como concesión, implícita o de otro tipo, de cualquier licencia o derecho de uso de cualquiera de las marcas comerciales en él visualizadas. El uso indebido de cualquier marca comercial o de cualquier otro contenido de este manual queda estrictamente prohibido. Funai hará cumplir enérgicamente sus derechos de propiedad intelectual dentro de los límites máximos establecidos por la ley.

## ✓ Botones en el Mando a Distancia

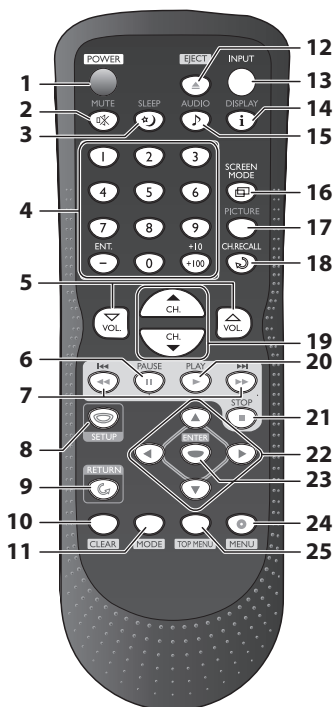

1. **POWER** (p. 13)  
Presione para activar y desactivar la unidad.
2. **MUTE** (p. 15)  
Presione para activar y desactivar el sonido.
3. **SLEEP** (p. 16)  
Presione para activar el temporizador de apagado.
4. **Botones numéricos** (p. 15)
  - Presione para seleccionar los canales.
  - Presione para seleccionar capítulo, título (DVD) o pista (CD).
  - /ENT.
  - Presione para cambiar de canal inferior a superior.
  - +10/+100
  - Presione para seleccionar el canal 100 o superiores. (CATV)
  - Presione para buscar si hay los canales menores en el canal mayor actualmente seleccionado. (DTV)
5. **VOL** (p. 15)  
Presione para ajustar el volumen.

6. **PAUSE II** (p. 31)  
Presione para hacer pausa en la reproducción del disco.
7. **SKIP** (p. 30)
  - Presione para saltar hacia delante o hacia atrás capítulos, títulos (DVD) o pistas (CD).
- REV** (p. 30)
  - Presione y mantenga presionado comenzar la reproducción de retroceso lento durante el modo pausa (DVD) y la búsqueda hacia atrás en un disco (DVD,CD).
- FWD** (p. 30)
  - Presione y mantenga presionado comenzar la reproducción de avance lento durante el modo pausa (DVD) y la búsqueda hacia delante en un disco (DVD,CD).
8. **SETUP** (p. 13 / p. 39)  
Presione para visualizar el menú principal.
9. **RETURN** (p. 21)  
Presione para volver a la operación anterior en el menú.
10. **CLEAR** (p. 32)
  - Presione para borrar los números introducidos incorrectamente.
  - Presione para cancelar el punto A para repetición A-B (DVD, CD).
  - Presione para eliminar el número de pista en la introducción de programas (CD).
11. **MODE** (p. 5)
  - Presione para establecer el orden de reproducción o reproducir aleatoriamente (CD).
  - Presione para activar o desactivar el nivel de negro (DVD) y el surround virtual (DVD, CD).
  - Presione para cambiar el ángulo de cámara para ver la secuencia reproducida desde un ángulo diferente (DVD).
  - Presione para buscar capítulo, título (DVD), tiempo (DVD, CD) o pista (CD).
  - Presione para establecer el marcador (DVD, CD).
  - Presione para repetir la reproducción de capítulo, título (DVD), pista, disco (CD), repetidamente o entre los puntos designados A y B (DVD, CD).
  - Presione para ampliar una parte de la imagen (2x y 4x : DVD).
  - Presione para seleccionar los subtítulos en un disco (DVD).
12. **EJECT** (p. 30)  
Presione para expulsar el disco.

13. **INPUT** (p. 15)  
Presione para cambiar los modos de entrada.
14. **DISPLAY** (p. 17 / p. 35)
  - Modo digital (DTV)**
    - Presione para visualizar el número de canal y la información de programa.
  - Modo analógico (TV)**
    - Presione para visualizar el número de canal.
  - Modo de entrada externa**
    - Presione para visualizar el modo de entrada externa actualmente seleccionado.
- Modo DVD**
  - Presione para mostrar el estado actual del disco.
15. **AUDIO** (p. 16 / p. 36)
  - Modo Digital (DTV)**
    - Presione para seleccionar el idioma de audio.
  - Modo Analógico (TV)**
    - Presione para seleccionar el modo de audio.
  - Modo DVD**
    - Presione para seleccionar el idioma de audio (DVD) o el modo de sonido (CD).
16. **SCREEN MODE** (p. 18)  
Presione para seleccionar las relaciones de aspecto disponibles para la pantalla del televisor.
17. **PICTURE** (p. 21)  
Presione para ajustar la calidad de imagen.
18. **CH. RECALL** (p. 15)  
Presione para volver al canal anteriormente visualizado.
19. **CH. ▲/▼** (p. 15)  
Presione para seleccionar los canales.
20. **PLAY** (p. 30)  
Presione para comenzar la reproducción del disco.
21. **STOP** (p. 30)  
Presione para detener la reproducción del disco.
22. **◀/▶/▲/▼** (p. 13)  
Presione para desplazarse por los elementos a izquierda/derecha/arriba/abajo.
23. **ENTER** (p. 13)  
Presione para confirmar su selección.
24. **MENU** (p. 30)  
Presione para visualizar el menú del disco.
25. **TOP MENU** (p. 30)  
Presione para visualizar el menú superior del disco (DVD).

## ✓ Instalación de las Pilas

Instale las pilas (AA x 2) de manera que coincida la polaridad indicada en el interior del compartimento de las pilas del mando a distancia.

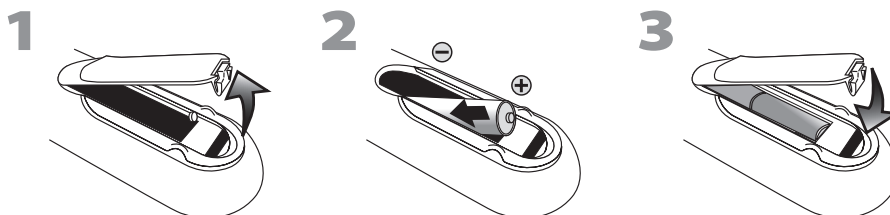

### Precauciones Sobre las Pilas:

- Asegúrese de seguir la polaridad correcta según lo indicado en el compartimento de las pilas. Unas pilas en posición invertida pueden causar daños en el dispositivo.
- No mezcle diferentes tipos de pilas (por ejemplo, alcalinas y de carbono-zinc) ni pilas viejas con pilas nuevas.
- Si el dispositivo no se va a usar durante un periodo prolongado de tiempo, quite las pilas para evitar daños o lesiones por posibles fugas de las pilas.
- No intente recargar las pilas; podrían sobrecalentarse y romperse.

## ✓ Panel de Control

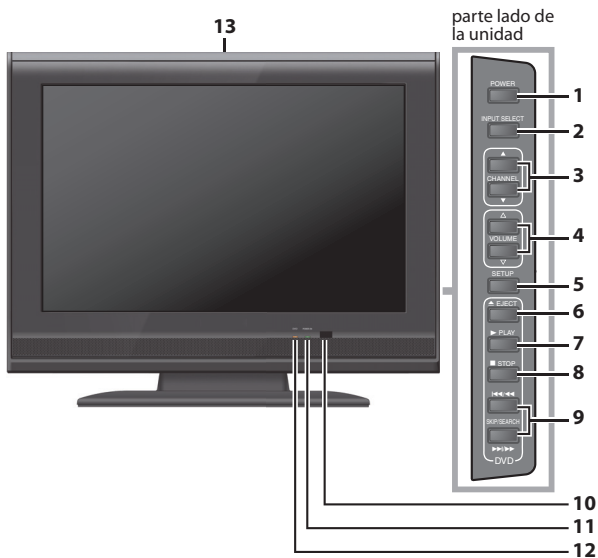

1. **POWER** (p. 13)  
Presione para activar y desactivar la unidad.
2. **INPUT SELECT** (p. 15)  
Presione para cambiar los modos de entrada.
3. **CHANNEL ▲/▼** (p. 15)  
Presione para seleccionar canales o desplazarse arriba/abajo por los elementos del menú principal.
4. **VOLUME ▲/▼** (p. 15)  
Presione para ajustar el volumen.
5. **SETUP** (p. 13)  
Presione para visualizar el menú principal.
6. **EJECT ▲** (p. 30)  
Presione para expulsar el disco.
7. **PLAY ►** (p. 30)  
Presione para comenzar la reproducción del disco.
8. **STOP ■** (p. 30)  
Presione para detener la reproducción del disco.
9. **SKIP ◀◀ / ▶▶** (p. 30)  
Presione para saltar adelante o atrás en capítulos, títulos (DVD) o pistas (CD).  
**SEARCH ◀◀ / ▶▶** (p. 30)  
Presione y mantenga presionado comenzar la reproducción de avance lento o retroceso lento durante el modo pausa (DVD) y la búsqueda adelante y atrás en un disco (DVD, CD).
10. **ventana del sensor de infrarrojos**  
Recibe los rayos infrarrojos transmitidos desde el mando a distancia.
11. **indicador de encendido**  
Se ilumina en modo encendido.
12. **indicador de DVD**  
Las luces se activan cuando se inserta el disco.
13. **ranura de carga de disco** (p. 30)  
Inserte el disco con la etiqueta hacia arriba.

## ✓ Panel Trasero

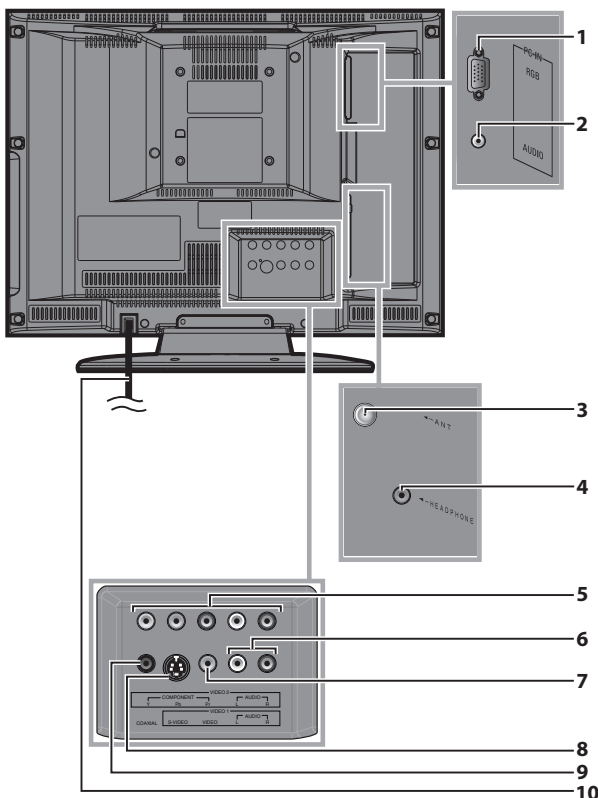

1. **toma de entrada de PC** (p. 12)  
Conexión del cable VGA para PC.
2. **toma de entrada de audio para conexión de PC** (p. 12)  
Conexión de cable de audio con mini-enchufe para PC.
3. **toma de entrada de antena** (p. 9)  
Conexión de cable coaxial RF para su antena o caja de cable/satélite.
4. **toma de auriculares**  
Conexión de auricular para escucha personal.
5. **toma de entrada de vídeo en componentes y audio** (p. 10)  
Conexión de vídeo en componentes RCA y de audio RCA para dispositivos externo.
6. **toma de entrada de audio** (p. 10)  
Conexión de audio RCA para dispositivos externo.
7. **toma de entrada de vídeo** (p. 11)  
Conexión de vídeo RCA para dispositivos externo.
8. **toma de entrada de S-video** (p. 10)  
Conexión de S-video para dispositivos externo.
9. **toma de salida de audio digital y coaxial** (p. 11)  
Conexión de audio digital y coaxial para decodificador o receptor de audio.
10. **cable de alimentación de CA**  
Conéctelo a una toma estándar de CA para suministrar alimentación eléctrica a esta unidad.



## Cables no incluidos.

Deberá adquirir los cables necesarios en su establecimiento local.

### ✓ **Conexión Básica**

En esta sección se describe cómo conectar la unidad a una antena, caja de cable/satélite, etc.

#### **Nota:**

- Asegúrese de que su antena u otro dispositivo está conectada correctamente antes de enchufar el cable de alimentación.

#### [Conexión de Antena]

Conecte el cable coaxial RF de su toma de corriente a la toma de entrada de antena de esta unidad.

p. ej.)

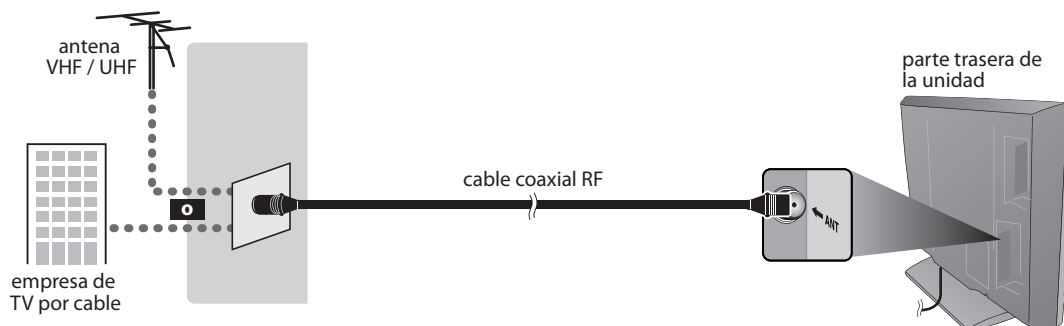

\*Una vez completadas las conexiones, encienda la unidad e inicie la configuración inicial.

La exploración de canales es necesaria para que la unidad memorice todos los canales disponibles en su zona. (Consulte "Configuración Inicial" en página 13.)

#### **Nota:**

- Para su seguridad y para evitar daños en la unidad, desenchufe el cable coaxial RF de la toma de entrada de antena antes de mover la unidad.
- Si utiliza una antena para recibir televisión analógica, ésta debería funcionar también para recepción de DTV. Las antenas de exterior o de tejado serán más eficaces que las de versiones de sobremesa.
- Para cambiar fácilmente su fuente de recepción entre antena y cable, instale un selector de antena.
- Si se conecta directamente al sistema de cable, póngase en contacto con el instalador de CATV.

#### [Conexión a Caja de Cable o Caja de Satélite]

Utilice un cable coaxial RF para conectar la toma de entrada de antena de la unidad a la toma de salida de antena de la caja de cable/satélite.

p. ej.)

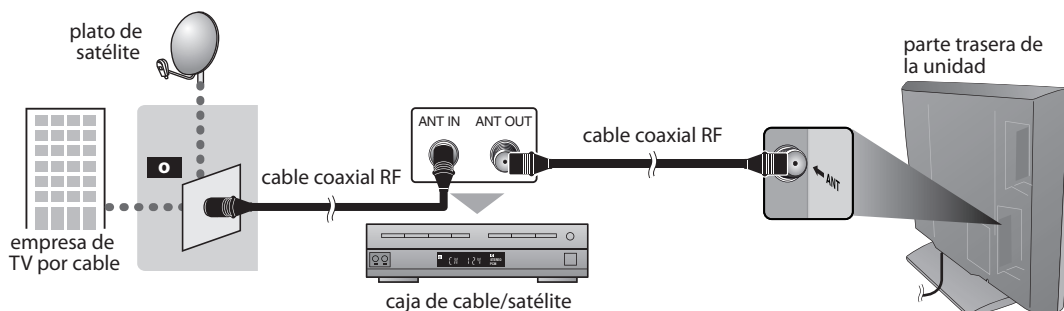

\*Los cables necesarios y los métodos de conexión varían según la caja de cable/satélite.

Para más información, póngase en contacto con su proveedor de cable/satélite.

## Cables no incluidos.

Deberá adquirir los cables necesarios en su establecimiento local.

### ✓ Conexión de Dispositivo Externo

#### [Conexión de Vídeo en Componentes]

La conexión de vídeo en componentes RCA ofrece una mejor calidad de imagen para dispositivos de vídeo conectados a la unidad.

Utilice un cable de vídeo en componentes RCA para conectar la unidad a dispositivos de vídeo externos equipados con tomas de salida de vídeo en componentes.

Si se conecta a las tomas de entrada de vídeo en componentes de la unidad, conecte el cable de audio RCA a las tomas de audio L/R (izquierda/derecha) de VIDEO2.

p. ej.)

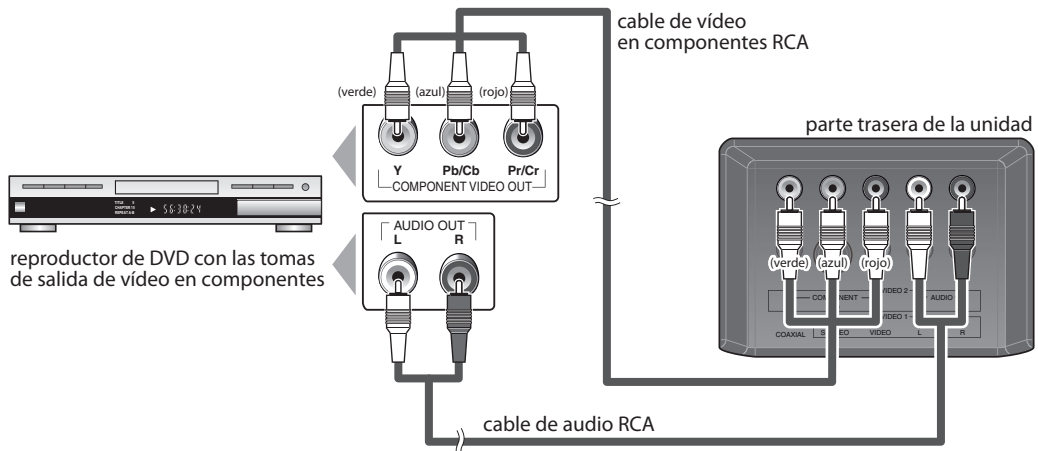

#### Nota:

• Esta unidad acepta señales de vídeo de 480i / 480p / 720p / 1080i.

#### [Conexión de S-video]

La conexión S-video ofrece una buena calidad de imagen para dispositivos de vídeo conectados a la unidad.

Utilice un cable S-video para conectar la unidad a dispositivos de vídeo externos equipados con toma de salida de S-video.

Si se conecta a la toma de entrada de S-video de la unidad, conecte el cable de audio RCA a las tomas de audio L/R (izquierda/derecha) de VIDEO1.

p. ej.)

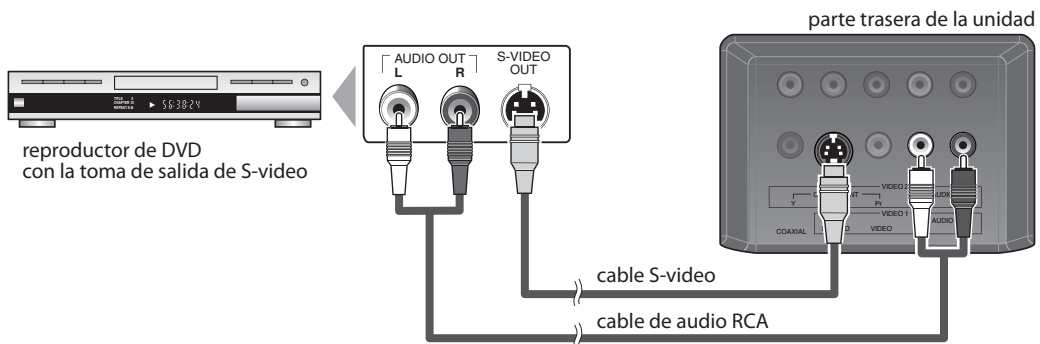

#### Nota:

• Si se conecta a la toma de entrada de S-video y a la toma de entrada de vídeo al mismo tiempo, tendrá prioridad la conexión S-video.

## Cables no incluidos.

Deberá adquirir los cables necesarios en su establecimiento local.

### [Conexión de Vídeo]

La conexión de vídeo RCA ofrece una calidad normal de imagen para dispositivos de vídeo conectados a la unidad. Utilice un cable de vídeo RCA para conectar la unidad a dispositivos de vídeo externos equipados con toma de salida de vídeo.

Si lo conecta a la toma de entrada de vídeo de la unidad, conecte el cable de audio RCA a las tomas de audio L/R de VIDEO1.

Cuando la toma de audio del dispositivo de vídeo sea monoaural, conecte el cable de audio RCA a la toma de entrada de audio L (izquierda).

p. ej.)

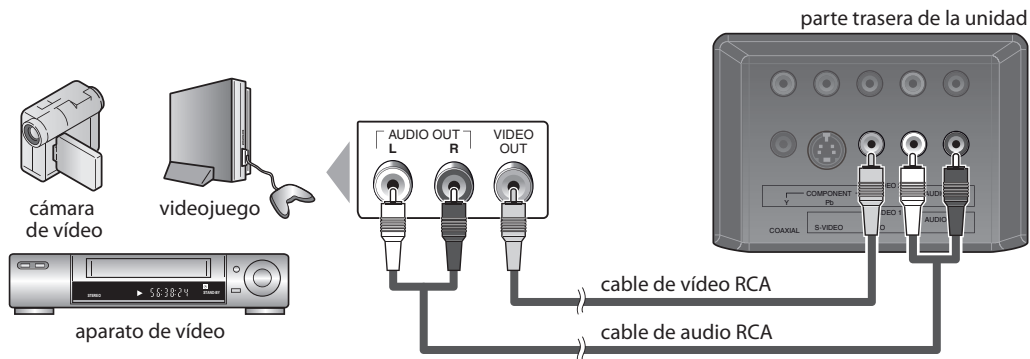

### Nota:

• Si se conecta a la toma de entrada de S-video y a la toma de entrada de vídeo al mismo tiempo, tendrá prioridad la conexión S-video.

### [Conexión de Salida de Audio Digital (solamente para la emisión digital)]

Si conecta esta unidad a un dispositivo de audio digital externo, podrá disfrutar de audio multicanal, como el sonido de emisiones digitales de 5+1 canales (5.1ch).

Utilice un cable coaxial de audio digital para conectar la unidad a un dispositivo de audio digital externo.

p. ej.)

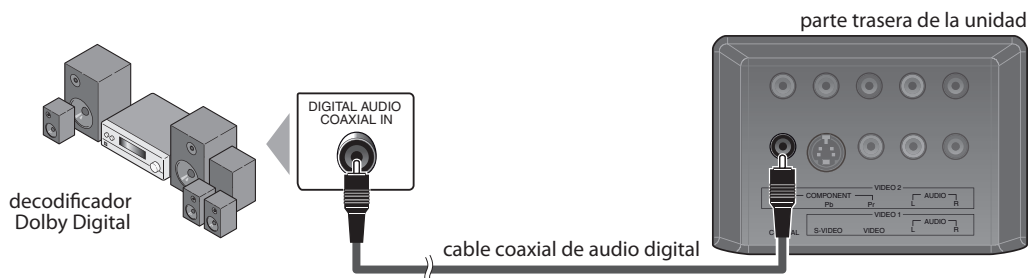

## Cables no incluidos.

Deberá adquirir los cables necesarios en su establecimiento local.

### [Conexión de PC]

Esta unidad está equipada con una toma de entrada de PC. Si conecta la unidad a su ordenador, puede utilizarlo como monitor.

p. ej.)

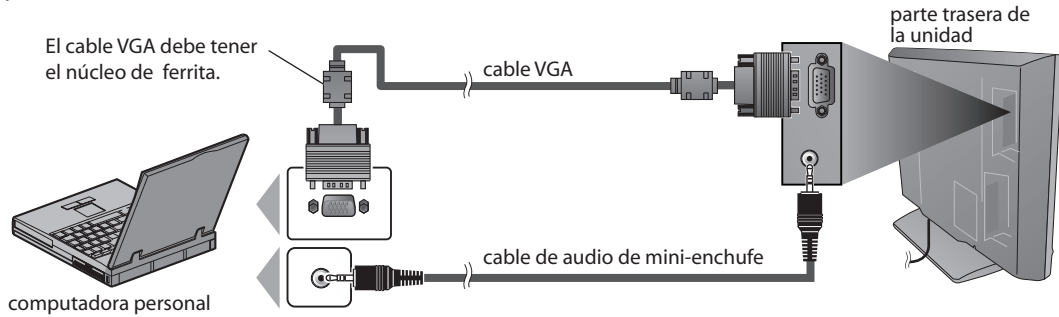

Pueden aparecer las siguientes señales:

Formato	Resolución	Frecuencia vertical
VGA	640 x 480	60Hz
SVGA	800 x 600	60Hz
WVGA	848 x 480	60Hz
XGA	1024 x 768	60Hz

Formato	Resolución	Frecuencia vertical
WXGA	1280 x 720	60Hz
	1280 x 768	60Hz
	1360 x 768	60Hz
BOIS	720 x 400	70Hz
WXGA+	1440 x 900	60Hz

Otros formatos o señales no estándares no aparecerán correctamente.

### Note:

- Por favor, compre el cable VGA que tenga el núcleo de ferrita.
- Las siguientes operaciones podrían reducir el ruido en la pantalla del televisor.
  - Coloque un núcleo de ferrita en el cable de alimentación de CA de su PC.
  - Desenchufe el cable de alimentación de CA y utilice la batería incorporada de su PC.



## LUZ DE FONDO

Puede ajustar el modo de brillo deseado.  
(Consulte "Ajuste de Luz de Fondo" en página 24.)

## TENPE. DE COLOR

Puede ajustar la temperatura de color.  
(Consulte "Temperatura de Color" en página 24.)

## DTVCC

Además de los subtítulos básicos descritos en la página 21, DTV tiene sus propios subtítulos denominados DTVCC.  
(Consulte "Subtítulos en DTV" en página 22.)

## REGLAGE DU PC

Puede ajustar la posición, la estabilidad y la claridad de la pantalla del PC.  
Este menú aparecerá sólo en modo PC y únicamente puede ajustarse cuando la unidad detecta la señal de entrada de PC.  
(Consulte "Ajustes de PC" en página 28.)

## ☑ Exploración Automática de Canales

Si cambia los cables (por ejemplo, entre antena y CATV) o si mueve la unidad a otro lugar después del ajuste inicial, o si recupera un canal DTV eliminado, tendrá que realizar la exploración automática de canales.

### Antes de empezar:

Asegúrese de que la unidad está conectada a la antena o al cables.

**1** Presione [SETUP] para visualizar el menú principal.



**2** Utilice [Cursor ▲ / ▼] para seleccionar "AJUSTE DE CANAL", y luego presione [ENTER].  
p. ej.) modo TV digital



**3** Utilice [Cursor ▲ / ▼] para seleccionar su tipo de presintonía deseado, y luego presione [ENTER].  
p. ej.) modo TV digital

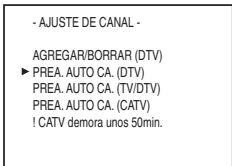

- Cuando tenga una antena aérea conectada, seleccione "PREA. AUTO CA. (TV)", "PREA. AUTO CA. (DTV)" o "PREA. AUTO CA. (TV/DTV)".
- Cuando esté conectado a CATV, seleccione "PREA. AUTO CA. (CATV)".

- Comienza automáticamente la exploración y la memorización de los canales.

p. ej.) modo TV digital

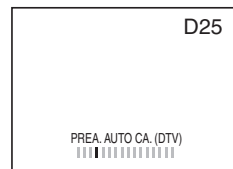

- Cuando la exploración y la memorización han finalizado, se muestra el canal memorizado más bajo.
- Cuando haya seleccionado, "PREA. AUTO CA. (TV/DTV)", se mostrará el canal analógico memorizado más bajo cuando la exploración y la memorización hayan finalizado. Cuando no haya ningún canal analógico, se mostrará el canal digital memorizado más bajo.

### Nota:

- Luego de configurar el "Configuración Inicial", utilice las opciones [CH. ▲ / ▼] del control remoto para saltar automáticamente los programas no disponibles.
- Si se conecta directamente al sistema de cable, póngase en contacto con el instalador de CATV.
- Si presiona [POWER] o [SETUP] durante la exploración automática de canales, se cancelará este ajuste.
- Cuando no pueda recibirse ningún canal mediante la exploración automática de canales, en la pantalla del televisor aparece "NO HAY SEÑAL DE TV".
- El ajuste del canal se guardará incluso si se produzca un corte de energía.
- Si tiene menús el inglés o en francés y necesita en español, presione [SETUP]. Utilice [Cursor ▲ / ▼] para seleccionar "LANGUAGE" o "LANGAGE". Presione [ENTER] repetidamente para seleccionar "ESPAÑOL". Presione [SETUP] para salir el menú principal.
- Solamente con respecto al canal digital, incluso después de finalizar la exploración, si desenchufa el cable de alimentación de CA antes de apagar el aparato presionando [POWER], el ajuste del canal puede perderse.

## ☑ Selección de Idioma

Puede elegir Inglés, Español o Francés como idioma de pantalla.

**1** Presione [SETUP] para visualizar el menú principal.



**2** Utilice [Cursor ▲ / ▼] para seleccionar "IDIOMA", y luego presione [ENTER] repetidamente para cambiar el ajuste.  
p. ej.) modo TV digital



ESPAÑOL

FRANÇAIS

ENGLISH

**3** Presione [SETUP] para salir.



## ✓ Selección de Canal

Seleccione los canales utilizando [CH. ▲ / ▼] o [los botones numéricos].

Utilice [CH. ▲ / ▼] o [los botones numéricos] para seleccionar los canales memorizados

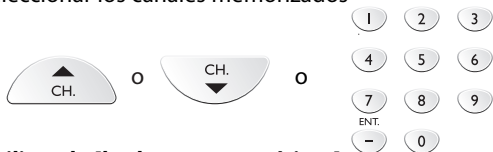

**Utilizando [los botones numéricos]**

**TV**

- Cuando seleccione el canal analógico 12



**DTV**

- Cuando seleccione el canal digital 12-1



- Asegúrese de presionar [–/ENT.] antes de introducir el número de canal menor.
- Presione [CH. RECALL] para volver al canal anteriormente visualizado.
- Cuando seleccione un canal superior a 100, presione [+100] primero. A continuación, utilice [los botones numéricos] para presionar los números inferiores de 2 dígitos.
- Sólo pueden utilizarse [los botones numéricos] para seleccionar los canales sin memorizar.

### Acerca de la emisión de televisión digital:

Con su emisión de alta definición, la emisión digital es muy superior a la emisión analógica en su calidad tanto de imagen como de sonido.

### ¿Qué es el canal menor?

Mediante una tecnología de alta compresión, la emisión digital ofrece un servicio que permite el envío simultáneo de múltiples señales. Por tanto, puede seleccionar más de un programa por canal mayor, dado que la tecnología de emisión digital distingue entre múltiples canales emitidos por una determinada red.

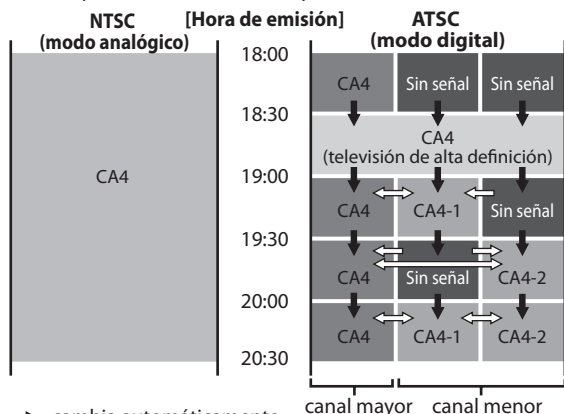

- ➔ : cambia automáticamente
- ⇔ : cambia manualmente mediante [CH. ▲/▼]

Aunque no pueda ver el programa de TV de alta definición (HDTV), la unidad convierte la señal HDTV en señal de TV de definición estándar.

### Nota:

- Aparecerá "SIN SEÑAL" en la pantalla del televisor una vez terminada la emisión del canal menor.

## ✓ Ajuste de Volumen

En esta sección se describe cómo ajustar el volumen. También se describe la función de silenciamiento, que activa y desactiva el sonido.

Utilice [VOL. ▲ / ▼] para ajustar el volumen de audio.

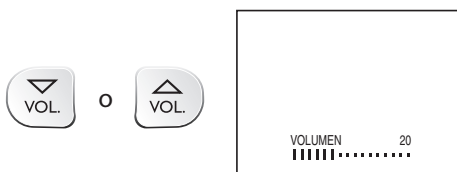

- La barra de volumen se mostrará en la parte inferior de la pantalla del televisor cuando ajuste el volumen.
- La barra de volumen automáticamente dentro de unos segundos.

Presione [MUTE] para activar y desactivar el sonido.



- "MUDO" aparece en la pantalla del televisor.

Presione nuevamente [MUTE] o utilice [VOL. ▲ / ▼] para recuperar el volumen original.

## ✓ Para Cambiar Entre Cada Modo de Entrada

Puede cambiar fácilmente entre DTV (ATSC) y TV (NTSC) o acceder a dispositivos externo con el mando a distancia cuando estén conectados a la unidad.

Presione [INPUT] repetidamente para cambiar los modos de entrada.

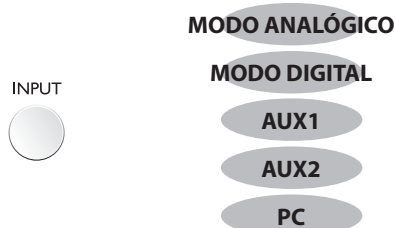

- Para utilizar la toma de entrada de vídeo o de S-video de la unidad, seleccione "AUX1".
- Para utilizar las tomas de entrada de vídeo en componentes de la unidad, seleccione "AUX2".
- Para utilizar la toma de entrada de PC en la unidad, seleccione "PC".

### Nota:

- Cuando cambie del modo analógico al digital, puede tardar un poco en finalizar la selección de canales digitales. Durante el cambio de modo se muestra "ESCANEANDO".

## ✓ Para Cambiar el Modo de Audio

En esta sección se describe cómo cambiar el audio en el modo analógico y cómo cambiar el idioma de audio en el modo digital.

### TV

Durante la recepción de una emisión MTS, presione **[AUDIO ↵]** repetidamente para recorrer los canales de audio disponibles.



- MAIN** : Emite el audio principal
- SAP** : Emite un segundo programa de audio
- MONO** : Emite audio en mono

### DTV

- Presione **[AUDIO ↵]** para visualizar el idioma actualmente seleccionado y el número de idiomas disponibles.

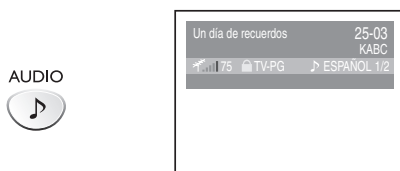

- Presione **[AUDIO ↵]** repetidamente para recorrer los idiomas de audio disponibles.



- Los idiomas disponibles difieren según la emisión. Se muestra "OTRO" cuando no puede obtenerse el idioma de audio o si los idiomas obtenidos no son Inglés, Español o Francés.

#### Nota:

- Presionando **[AUDIO ↵]** no se controla dispositivos de audio externo.
- La visualización de información desaparecerá automáticamente dentro de unos segundos.

## ✓ Temporizador de Apagado

El temporizador de apagado puede configurarse para apagar automáticamente la unidad después de un periodo incremental de tiempo.

- Presione **[SLEEP ☆]** para ajustar el temporizador de apagado.

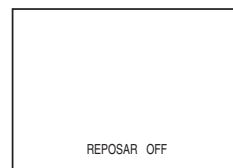

- La visualización del temporizador de apagado aparece en la pantalla del televisor.

- Presione **[SLEEP ☆]** repetidamente para cambiar el tiempo que debe transcurrir hasta el apagado.

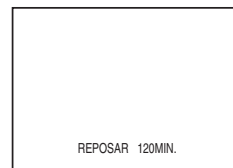

- Puede preparar su unidad para que se apague después de transcurrir un periodo de tiempo (de 30 a 120 minutos).
- Cada presión de **[SLEEP ☆]** aumentará el tiempo en 30 minutos.
- Después del ajuste, puede visualizarse el temporizador de apagado, para su comprobación, presionando **[SLEEP ☆]**.

#### Para Cancelar el Temporizador de Apagado

Presione **[SLEEP ☆]** repetidamente hasta que aparezca "REPOSAR OFF" en la pantalla del televisor.

#### Nota:

- La visualización del temporizador de apagado desaparecerá automáticamente dentro de unos segundos.
- Cuando desconecte la unidad de la toma de CA o cuando se produzca un fallo de suministro eléctrico, el ajuste del temporizador de apagado quedará anulado.



## ✓ Información de Pantalla

Puede visualizar el canal actualmente seleccionado u otra información, por ejemplo el modo de audio, en la pantalla del televisor.

TV

En el modo analógico se visualiza el número del canal actual.

Presione **[DISPLAY i]**.

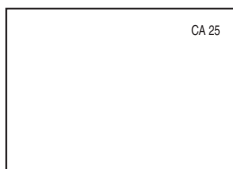

- Se muestra el número del canal actual en la esquina superior derecha de la pantalla del televisor.
- Para borrar la visualización, presione **[DISPLAY i]** nuevamente.

DTV

En el modo digital se visualiza la información de emisión detallada para el canal actual como, por ejemplo, el título del programa y las guías de programas.

Presione **[DISPLAY i]** repetidamente para recorrer los modos de visualización disponibles.



OFF  
 INFORMACIÓN DE EMISIÓN  
 GUÍA DE PROGRAMAS

### Información de Emisión

Se muestra la siguiente información.

- 1 título del programa
- 2 indicador de calidad de la señal
- 3 clasificación del programa
- 4 número de canal
- 5 emisora
- 6 idioma de audio  
 (Consulte "Para Cambiar el Modo de Audio" en página 16.)

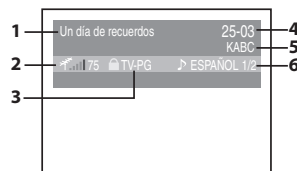

### Guía de Programas

Se muestra la guía de programas añadida a información de emisión.

Guía de programas

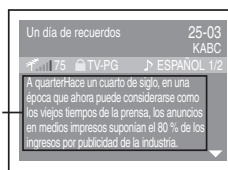

#### Nota:

- Cuando la guía de programas tenga más de 6 líneas, utilice **[Cursor ▲ / ▼]** para desplazarse.
- Se visualiza "No se proporciona descripción." cuando no se facilita la guía de programas.
- Mientras se visualiza la guía de programas se interrumpe la función de subtítulos.
- En el modo de entrada externa, se muestra la siguiente pantalla;  
 p. ej.) Cuando se ha conectado un dispositivo externo a la toma de entrada VIDEO1.



- La visualización de información desaparecerá automáticamente dentro de unos segundos cuando los subtítulos estén activados.

## ✓ Modo de Visualización de Pantalla del Televisor

Se pueden seleccionar entre 3 - 5 modos de visualización cuando la unidad recibe una señal de video de 4:3 o 16:9 o se conecta un dispositivo externo a la unidad. Hay 3 tipos de modos de visualización según las señales de entrada de la PC.

Presione [**SCREEN MODE** 



### Para señal de video 4:3

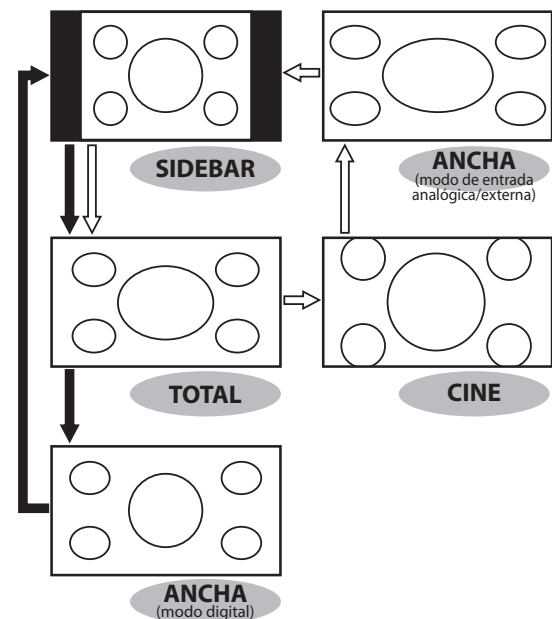

➔ : modo digital

⇔ : modo de entrada analógica/externa

#### SIDEBAR

Seleccionar para mostrar la imagen 4:3 en su tamaño original. Las barras negras aparecen a la derecha y a la izquierda de la pantalla.

#### TOTAL

Seleccionar para mostrar la imagen 4:3 para llenar la pantalla.

**CINE** \* disponible en el modo de entrada analógica/externa solamente

Seleccionar para reducir las barras negras superior e inferior.

#### ANCHA

##### Modo digital:

Seleccionar para mostrar la imagen 4:3 para llenar la pantalla y encoger la imagen "TOTAL" horizontalmente.

##### Modo de entrada analógica/externa:

Seleccionar para mostrar la imagen 4:3 para llenar la pantalla y ampliar la imagen "TOTAL" horizontalmente.

### Para señal de video 16:9

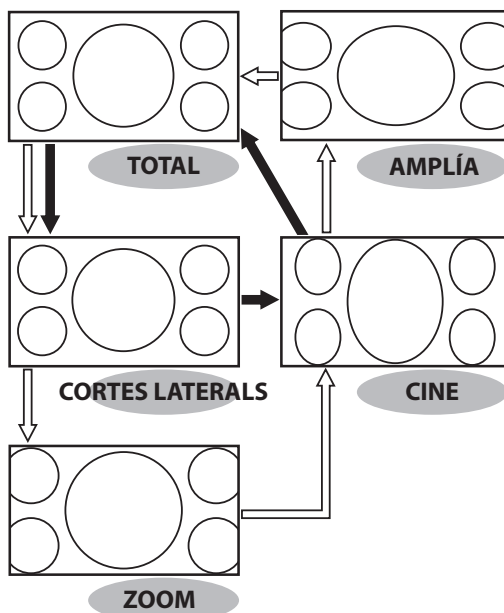

➔ : modo digital

⇔ : modo de entrada analógica/externa

#### TOTAL

Seleccionar para mostrar la imagen 16:9 para llenar la pantalla.

#### CORTES LATERALS

Seleccionar para mostrar la imagen 16:9 para llenar la pantalla y ampliar la imagen "TOTAL" horizontalmente. Los lados izquierdo y derecho de la imagen serán recortados.

**ZOOM** \* disponible en el modo de entrada analógica/externa solamente

Seleccionar para aumentar la imagen 16:9 sin distorsionar la proporción de aspecto.

#### CINE

Seleccionar para reducir las barras negras superior e inferior.

**AMPLÍA** \* disponible en el modo de entrada analógica/externa solamente

Seleccionar para reducir las barras negras a los lados izquierdo y derecho.

#### Nota:

• Según el programa, es posible que el modo de visualización no cambie.

**Para señal de entrada PC**

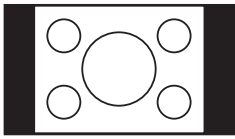
Tipo de pantalla	Resolución	
	640 x 480	VGA
	800 x 600	SVGA
	1,024 x 768	XGA

Visualización de una imagen que se extiende verticalmente sin distorsionar la proporción de aspecto.

Las barras negras aparecen a la derecha y a la izquierda de la pantalla.

Tipo de pantalla	Resolución	
	848 x 480	WVGA
	1,280 x 720	WXGA
	1,280 x 768	
	1,360 x 768	
	720 x 400	BIOS

Visualización de una imagen que se extiende horizontalmente sin distorsionar la proporción de aspecto.

Las barras negras aparecen en la parte superior e inferior de la pantalla.

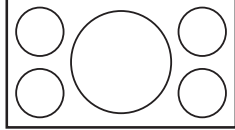
Tipo de pantalla	Resolución	
	1,440 x 900	WXGA+

Visualización de una imagen en su tamaño original.

**Note:**

- Puede cambiar la resolución de pantalla de su PC.

## ✓ **Agregar/Borrar Canales**

La función de agregar/borrar canales le permite agregar el canal que no se haya agregado mediante la exploración automática de canales debido al estado de la recepción en el ajuste inicial. También puede eliminar los canales innecesarios.

**1** Presione **[SETUP]** para visualizar el menú principal.



**2** Utilice **[Cursor ▲ / ▼]** para seleccionar "AJUSTE DE CANAL", y luego presione **[ENTER]**.

p. ej.) modo TV digital



**6** Presione **[SETUP]** para salir.



### **Nota:**

- El menú "AGREGAR/BORRAR (DTV)" o "AGREGAR/BORRAR" desaparecerá automáticamente dentro de unos segundos.
- En el modo digital (DTV), podrá agregar o borrar canales solamente en el canal mayor.
- Una vez borrado un canal DTV, no podrá recuperar el canal sin realizar nuevamente la exploración automática de canales. (Consulte "Exploración Automática de Canales" en página 14.)
- Si utiliza **[CH. ▲/▼]**, podrá seleccionar sólo los canales memorizados.

**3** Utilice **[Cursor ▲ / ▼]** para seleccionar "AGREGAR/BORRAR(DTV)" o "AGREGAR/BORRAR", y luego presione **[ENTER]**.

p. ej.) modo TV digital



**4** Seleccione el canal que desea agregar o borrar. (Consulte "Selección de Canal" en página 15.)

p. ej.) modo TV digital



**5** Utilice **[Cursor ◀ / ▶]** para seleccionar "AGREGAR" o "BORRAR".



- Para agregar o borrar otros canales, repita los pasos 4-5.
- El color del número de canal visualizado en la parte superior derecha de la pantalla del televisor indica;
  - Azul: Se agregará el canal seleccionado.
  - Rojo: Se borrará el canal seleccionado.

## ✓ **Ajuste de Imagen**

Puede ajustar el brillo, el contraste, el color, el matiz y la nitidez.

**1** Presione [**PICTURE**] para ajustar el menú principal.



**2** Utilice [**Cursor ▲ / ▼**] para seleccionar el tipo de calidad de imagen que desea ajustar.



- CLARIDAD
- CONTRASTE
- COLOR
- MATIZ
- AGUDEZA

**3** Utilice [**Cursor ◀ / ▶**] para ajustar la calidad.



	Cursor ◀	Cursor ▶
<b>CLARIDAD</b>	para reducir el brillo	para aumentar el brillo
<b>CONTRASTE</b>	para reducir el contraste	para aumentar el contraste
<b>COLOR</b>	para reducir el color	para intensificar el color
<b>MATIZ</b>	para agregar rojo	para agregar verde
<b>AGUDEZA</b>	para suavizar	para aclarar

**4** Presione [**RETURN** ] para salir.



**Nota:**

- La visualización de ajuste de imagen desaparecerá automáticamente dentro de unos segundos.
- Sólo puede seleccionar "CLARIDAD" o "CONTRASTE" en modo PC.

## ✓ **Subtítulos**

TV

Puede ver los subtítulos (cc) para programas de televisión, películas e informativos.

Subtítulo se refiere al texto de diálogo o descripciones visualizadas en pantalla para personas con problemas auditivos.

**1** Presione [**SETUP**] para visualizar el menú principal.



**2** Utilice [**Cursor ▲ / ▼**] para seleccionar "TITULO", y luego presione [**ENTER**] repetidamente para cambiar el ajuste.

p. ej.) modo TV digital



- OFF
- SUBTIT1-4
- TEXTO1-4

### **Modo de Subtítulos**

#### **SUBTIT1 y TEXTO1;**

son los servicios primarios de subtítulos y texto. Los subtítulos o el texto se muestran en el mismo idioma que el diálogo del programa (hasta 4 líneas de escritura sobre la pantalla del televisor, sin tapar zonas relevantes de la imagen).

#### **SUBTIT3 y TEXTO3;**

sirven como canales de datos preferidos. Los subtítulos o el texto se muestran con frecuencia en un idioma secundario.

#### **SUBTIT2, SUBTIT4, TEXTO2 y TEXTO4;**

están raramente disponibles y las emisoras los utilizan solamente en condiciones especiales, por ejemplo cuando "SUBTIT1" y "SUBTIT3" o "TEXTO1" y "TEXTO3" no están disponibles.

• Hay 3 modos de visualización según los programas:

**Modo "Paint-on":** Visualiza inmediatamente en la pantalla del televisor los caracteres introducidos.

**Modo "Pop-on":** Una vez que los caracteres son almacenados en memoria, se muestran todos a la vez.

**Modo "Roll-up":** Muestra los caracteres continuamente mediante desplazamiento de líneas (máximo 4 líneas).

## Subtítulos en DTV

DTV

Además de los subtítulos básicos descritos en la página 21, DTV tiene sus propios subtítulos denominados DTVCC. Utilice este menú para cambiar la configuración de DTVCC.

3 Presione [SETUP] para salir.



### Nota:

- Para mostrar los subtítulos en la pantalla de su televisor, la señal de emisión debe contener los datos de los subtítulos.
- No todos los programas y anuncios de TV contienen subtítulos o todo tipo de subtítulos.
- Los subtítulos y textos pueden no coincidir exactamente con la voz del televisor.
- El cambio de canales puede retrasar los subtítulos unos segundos.
- Ajustar o silenciar el volumen puede retrasar los subtítulos unos segundos.
- Pueden utilizarse abreviaciones, símbolos y otras abreviaturas gramaticales para sincronizar el texto con la acción en pantalla. Esto no supone un problema de la unidad.
- Los subtítulos o caracteres de texto no se visualizarán mientras se muestran el menú principal o la visualización de funciones.
- Si aparece un recuadro negro en la pantalla del televisor, esto significa que los subtítulos están configurados en el modo texto. Para borrar ese recuadro, seleccione "SUBTIT1", "SUBTIT2", "SUBTIT3", "SUBTIT4" u "OFF".
- Si la unidad recibe señales de televisión de calidad deficiente, los subtítulos podrán contener errores, o es posible que no aparezcan los subtítulos. Algunas posibles causas de señales de calidad deficiente son:
  - Ruido de ignición de automóviles
  - Ruido de motor eléctrico
  - Recepción de señal débil
  - Recepción de señal multiplex (imágenes fantasmas o fluctuaciones en pantalla)
- La unidad conserva la configuración de subtítulos si se produce un corte de suministro eléctrico.
- Cuando la unidad recibe una señal de reproducción con efectos especiales (es decir, dúsqueda, cámara lenta e imagen congelada) del canal de salida de video del VCR (CA3 o CA4), la unidad podría dejar de mostrar el título texto correcto.

1 Presione [SETUP] para visualizar el menú principal.



2 Utilice [Cursor ▲ / ▼] para seleccionar "DTVCC", y luego presione [ENTER].

p. ej.) modo TV digital



-	INSTALACIÓN TV	-
-	AJUSTE DE CANAL	-
-	AJUSTE DE V-CHIP	-
-	IDIOMA	[ESPAÑOL]
-	TÍTULO	[OFF]
-	LUZ DE FONDO	[BRILLO]
-	TENPE. DE COLOR	[NORMAL]
▶	DTVCC	

3 Utilice [Cursor ▲ / ▼] para seleccionar "SERVICIO TITULO", y luego presione [ENTER] repetidamente para cambiar el ajuste.



-	DTVCC -	
▶	SERVICIO TITULO	[OFF]
-	CONFIG. USUARIO	[OFF]
-	TAMAÑO TITULO	[PEQUEÑO]
-	ESTILO FUENTE	[ESTILO1/8]
-	BORDE CARACTER	[NINGUNO]
-	OPACO ADELANTE	[RELLENA]
-	COLOR ADELANTE	[BLANCO]
-	OPACO ATRÁS	[RELLENA]
-	COLOR FONDO	[NEGRO]

SERVICIO TITULO	OFF	Selecciónelo si no desea DTVCC. Éste es el ajuste predeterminado.
	SIRVE1-6	Seleccione uno de ellos antes de cambiar cualquier otro elemento del menú "TITULO". Seleccione "SIRVE1/6" en circunstancias normales.

4 Presione [SETUP] para salir.



### Nota:

- "SERVICIO TITULO" se puede cambiar dependiendo de la descripción de la emisión.

## ✓ Estilo DTVCC

DTV

Puede cambiar el estilo DTVCC, por ejemplo fuente, color o tamaño, etc.

1 Presione [**SETUP**] para visualizar el menú principal.



2 Utilice [**Cursor ▲ / ▼**] para seleccionar "DTVCC", y luego presione [**ENTER**].

p. ej.) modo TV digital



3 Utilice [**Cursor ▲ / ▼**] para seleccionar "CONFIG. USUARID", y luego presione [**ENTER**] repetidamente para ajustarlo en "ON".

- Los elementos del recuadro de puntos están disponibles solamente cuando "CONFIG. USUARID" está en "ON".



4 Utilice [**Cursor ▲ / ▼**] para seleccionar un elemento, y luego presione [**ENTER**] repetidamente para cambiar el ajuste del elemento.



### TAMAÑO TITULO

El tamaño de fuente de los subtítulos puede elegirse entre los siguientes.

### ESTILO FUENTE

El estilo de fuente del subtítulo mostrado puede elegirse entre los siguientes.

### BORDE CARACTER

El tipo de borde del subtítulo mostrado puede elegirse entre los siguientes.

### COLOR ADELANTE, COLOR FONDO

El color de fuente y de fondo del subtítulo mostrado puede elegirse entre los siguientes.

### OPACO ADELANTE, OPACO ATRÁS

La opacidad del texto y del fondo del subtítulo mostrado puede elegirse entre las siguientes.

TAMAÑO TITULO	PEQUEÑO, MEDIANO, GRANDE	
ESTILO FUENTE	ESTILO1/8	Fuente proporcional utilizada en la pantalla de menú
	ESTILO2/8	A un espacio con remates
	ESTILO3/8	Espacio proporcional con remates
	ESTILO4/8	A un espacio con remates
	ESTILO5/8	Espacio proporcional sin remates
	ESTILO6/8	Tipo de fuente informal
	ESTILO7/8	Tipo de fuente cursiva
	ESTILO8/8	Minúsculas
BORDE CARACTER	NINGUNO, ELEVADO, HUNDIDO, UNIFORME, SOMBRA IZQ., SOMBRA DER.	
OPACO ADELANTE	RELLENA, TRANSLUCIDA, DESTELLO	
COLOR ADELANTE	BLANCO, NEGRO, ROJO, VERDE, AZUL, AMARILLO, MAGENTA, CYAN, TRANSPARENTE	
OPACO ATRÁS	RELLENA, TRANSLUCIDA, DESTELLO	
COLOR FONDO	NEGRO, ROJO, VERDE, AZUL, AMARILLO, MAGENTA, CYAN, TRANSPARENTE, BLANCO	

5 Presione [**SETUP**] para salir.



## ✓ **Ajuste de Luz de Fondo**

Puede ajustar el modo de brillo deseado.

**1** Presione [**SETUP**] para visualizar el menú principal.



**2** Utilice [**Cursor ▲ / ▼**] para seleccionar "LUZ DE FONDO", y luego presione [**ENTER**] repetidamente para cambiar el ajuste.

p. ej.) modo TV digital



**3** Presione [**SETUP**] para salir.



## ✓ **Temperatura de Color**

Puede ajustar la temperatura de color de la pantalla del televisor.

**1** Presione [**SETUP**] para visualizar el menú principal.



**2** Utilice [**Cursor ▲ / ▼**] para seleccionar "TENPE. DE COLOR", y luego presione [**ENTER**] repetidamente para cambiar el ajuste.

p. ej.) modo TV digital

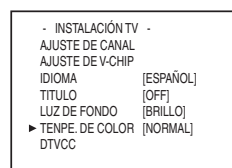

**3** Presione [**SETUP**] para salir.





## ✓ V-chip

V-chip lee las clases de los programas, y niega el acceso a los programas que exceden el nivel de clasificación establecido. Con esta función, puede bloquear determinados programas inapropiados para niños.

**1** Presione [**SETUP**] para visualizar el menú principal.



**2** Utilice [**Cursor ▲ / ▼**] para seleccionar "AJUSTE DE V-CHIP", y luego presione [**ENTER**].



p. ej.) modo TV digital



**3** Utilice [**los botones Numéricos**] para introducir los números de 4 dígitos de su contraseña.

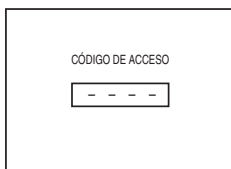
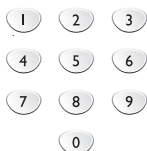

- Cuando no haya configurado su contraseña, introduzca 0000.
- Cuando la contraseña sea correcta, se muestra el siguiente menú de "AJUSTE DE V-CHIP". Consulte la siguiente descripción para ajustar cada elemento.

p. ej.) modo TV digital

**A "A. Clase de TV"** ⇒ página 25

**B "B. Clase de MPAA"**  
⇒ página 26

**C "C. Cambiar Contraseña"**  
⇒ página 27

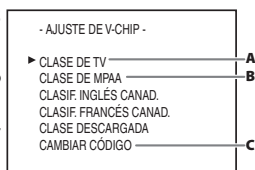

## A. Clase de TV

**4** Utilice [**Cursor ▲ / ▼**] para seleccionar "CLASE DE TV", y luego presione [**ENTER**].

p. ej.) modo TV digital

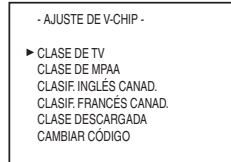

**5** Utilice [**Cursor ▲ / ▼**] para seleccionar la clasificación deseada, y luego presione [**ENTER**] repetidamente para cambiar entre "MIRAR" y "BLOQ.".

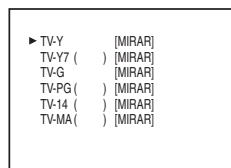

Clasificación	Categoría	
<b>TV-Y</b>	Apto para todos los niños	inferior ↑ ↓ superior
<b>TV-Y7</b>	Apto para todos los niños desde los 7 años	
<b>TV-G</b>	Todos los públicos	
<b>TV-PG</b>	Se sugiere orientación de los padres	
<b>TV-14</b>	No apto niños menores de 14 años	
<b>TV-MA</b>	Exclusivamente para público adulto	

### Nota:

- "CLASE DESCARGADA" estará disponible cuando la unidad reciba una emisión digital utilizando el nuevo sistema de clasificación.
- Cuando seleccione una clasificación y la ajuste en "BLOQ.", las clasificaciones más altas quedarán bloqueadas automáticamente. Las clasificaciones más bajas estarán disponibles para su visión.
- Cuando seleccione la clasificación más alta en "MIRAR", todas las clases cambian automáticamente a "MIRAR".
- Si aparece el mensaje "PROGRAMA PROHIBIDO" mientras está viendo la televisión, cambie a un canal que no esté bloqueado. Luego, podrá acceder al menú "AJUSTE DE V-CHIP" y cambiar el ajuste para poder ver todos los canales de televisión.
- Para bloquear cualquier programa inapropiado, establezca sus límites tanto en "CLASE DE TV" como en "CLASE DE MPAA".
- El ajuste V-chip se mantendrá después de producirse un corte en el suministro eléctrico (pero el código de acceso vuelve a 0000).
- El sistema de clasificación canadiense de esta unidad se basa en el estándar CEA-766-A y la política de la Comisión de Radio, Televisión y Telecomunicaciones Canadiense (CRTC).

## B. Clase de MPAA

Clase de MPAA es el sistema de clasificación creado por la MPAA (Motion Picture Association of America).

### Para Ajustar las Subcategorías

En lo referente a TV-Y7, TV-PG, TV-14 ó TV-MA, puede seguir ajustando las subcategorías para bloquear elementos específicos de la programación. Para ajustar las subcategorías, siga los pasos indicados.

- Utilice [**Cursor ▲ / ▼**] para seleccionar la clasificación principal deseada, y luego presione [**ENTER**] dos veces para mostrar sus subcategorías.

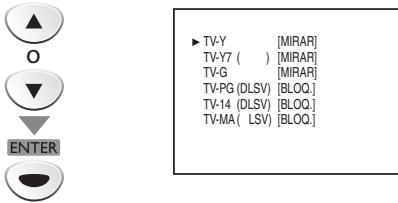

- Utilice [**Cursor ▲ / ▼**], y luego presione [**ENTER**] repetidamente para cambiar el ajuste.

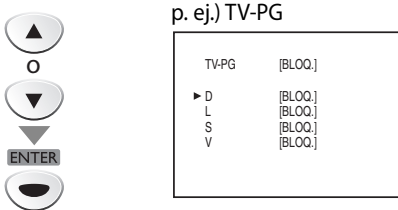

Subclasificación	Categoría	Clasificación
<b>FV</b>	Fantasia Violencia	TV-Y7
<b>D</b>	Diálogo sugerente	TV-PG, TV-14
<b>L</b>	Lenguaje grosero	TV-PG
<b>S</b>	Situación sexual	TV-14
<b>V</b>	Violencia	TV-MA

- Utilice [**Cursor ▲ / ▼**] para seleccionar "CLASE DE MPAA", y luego presione [**ENTER**].

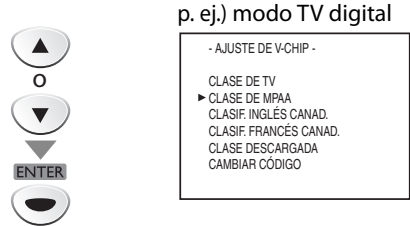

- Utilice [**Cursor ▲ / ▼**], y luego presione [**ENTER**] repetidamente para cambiar el ajuste.

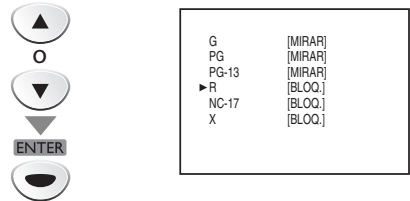

Clasificación	Categoría
<b>G</b>	Todos los públicos
<b>PG</b>	Se sugiere orientación de los padres
<b>PG-13</b>	No apto para niños menores de 13 años
<b>R</b>	Restringido; menores de 17 años tienen que estar acompañados por un progenitor o un tutor adulto
<b>NC-17</b>	No apto para menores de 17 años
<b>X</b>	Exclusivamente para público adulto

- Presione [**SETUP**] para salir.



- Presione [**SETUP**] para salir.



### Nota:

- Las subcategorías bloqueadas aparecerán junto a la categoría de clasificación principal en el menú "CLASE DE TV".
- No podrá bloquear una subcategoría (D, L, S o V) si la clase principal está ajustada en "MIRAR".
- Al cambiar la categoría a "BLOQ." o "MIRAR", cambia automáticamente todas sus subcategorías a lo mismo ("BLOQ." o "MIRAR").

## C. Cambiar Contraseña

Aunque el código predeterminado "0000" viene incorporado con la unidad, usted puede ajustar su propia contraseña.

- 4** Utilice [**Cursor ▲ / ▼**] para seleccionar "CAMBIAR CÓDIGO", y luego presione [**ENTER**].

p. ej.) modo TV digital



- 5** Utilice [**los botones Numéricos**] del mando a distancia para introducir la nueva contraseña de 4 dígitos.

- Vuelva a introducir la contraseña en el espacio "CÓDIGO CONFIRMADO".

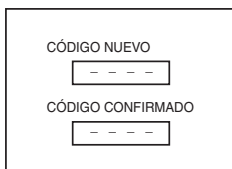
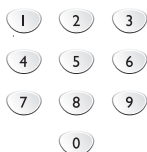

- 6** Presione [**SETUP**] para salir.



### Nota:

- Asegúrese de que la nueva contraseña y la contraseña de confirmación son exactamente iguales. Si son diferentes, el espacio queda en blanco para volver a introducirla.
- Su contraseña se borrará y volverá a la predeterminada (0000) cuando se produzca un fallo en la alimentación. Si olvida la contraseña, desenchufe el cable de alimentación durante 10 segundos para restaurar la contraseña en 0000.

## ✓ Ajustes de PC

Esta función le permite ajustar la posición de la pantalla del ordenador, el reloj y la fase durante la entrada PC.

**1** Presione [SETUP] para visualizar el menú principal.



**2** Utilice [Cursor ▲/▼] para seleccionar "REGLAGE DU PC", y luego presione [ENTER].  
p. ej.) modo PC



```

- INSTALACIÓN TV -
AJUSTE DE CANAL
AJUSTE DE V-CHIP
IDIOMA [ESPAÑOL]
TITULO [OFF]
LUZ DE FONDO [BRILLO]
TENPE. DE COLOR [NORMAL]
▶ REGLAGE DU PC
    
```

### REGLAGE DU FLOU, MISE EN PHASE

Utilice [Cursor ▲/▼] para seleccionar un elemento, y luego utilice [Cursor ◀/▶] para hacer ajustar el "REGLAGE DU FLOU" y estabilizar la pantalla del ordenador y el ajuste "MISE EN PHASE" mejorando así la claridad de la pantalla del ordenador.

	Cursor ◀	Cursor ▶
<b>REGLAGE DU FLOU</b>	para disminuir el valor del ajuste	para aumentar el valor de ajuste
<b>MISE EN PHASE</b>		

**3** Haga el ajuste.

### AJUSTEMENT AUDIO

Utilice [Cursor ▲/▼] para seleccionar "AJUSTEMENT AUDIO", y luego presione [ENTER].



```

- REGLAGE DU PC -
▶ AJUSTEMENT AUDIO
POSITION HORIZONTALE [ 15]
POSITION VERTICALE [ -15]
REGLAGE DU FLOU [ -5]
MISE EN PHASE [ 0]
    
```

- Se ajustan automáticamente la posición horizontal/vertical, el reloj y la fase de la pantalla del ordenador dentro de unos segundos.

### POSITION HORIZONTALE, POSITION VERTICALE

Utilice [Cursor ▲/▼] para seleccionar un elemento, y luego utilice [Cursor ◀/▶] para ajustar la posición de pantalla.

	Cursor ◀	Cursor ▶
<b>POSITION HORIZONTALE</b>	para mover la pantalla del ordenador hacia la izquierda	para mover la pantalla del ordenador hacia la derecha
<b>POSITION VERTICALE</b>	para mover la pantalla del ordenador hacia abajo	para mover la pantalla del ordenador hacia arriba

**4** Presione [SETUP] para salir.











#### Nota:

- Ajuste la opción "MISE EN PHASE" después de haber ajustado correctamente la opción "REGLAGE DU FLOU".
- Con el ajuste automático puede que no obtenga una pantalla apropiada para algunas señales. En este caso, ajuste las opciones manualmente.
- El rango de configuración de la posición horizontal y vertical es de  $\pm 30$ , pero el valor límite varía según la señal de entrada de la PC.

## Funciones del DVD

### ✓ Medios que se Pueden Reproducir

Tipo de Medio	DVD-VIDEO	DVD-RW	DVD-R	DVD+RW	DVD+R	CD-DA	CD-RW	CD-R
Logotipo								
Señal Grabada	vídeo digital (MPEG2)					audio digital		
Tamaño de los medios	5 pulgadas (12 cm)							

### ✓ Medios que no se Pueden Reproducir

**NUNCA reproduzca los discos siguientes. ¡De lo contrario podrán producirse fallas en el funcionamiento!**

Disco de 3 pulg. (8 cm), DVD-RAM, DVD-audio, CD-i, photo CD, CD de vídeo, DVD con otros códigos de región que no sean el 1 o la palabra ALL (todos), DTS-CD, DVD-ROM para computadoras personales, CD-ROM para computadoras personales, los discos con etiquetas, rayones, manchas, imperfecciones, etc., HD DVD, Disco Blu-ray, CD-RW/-R con archivos MP3.

**En los discos siguientes PUEDE QUE NO se oiga el sonido.**

CD de super audio

**Cualquier otro disco sin indicaciones de compatibilidad**

#### Nota:

- Los discos sin finalizar no se pueden reproducir.
- En DVD-RW/R, no se pueden reproducir discos grabados en formato VR (grabación de vídeo). Sólo se pueden reproducir discos con formato de vídeo finalizados.
- Algunos discos no se pueden reproducir debido a que las condiciones de grabación son incompatibles, a las características de la grabadora o a las propiedades especiales del disco.
- Sólo se puede reproducir el sonido grabado en la capa CD normal. El sonido grabado en la capa de "CD de super audio" de alta densidad no se puede reproducir.
- No utilice un adaptador de CD simple para convertir un disco de 3 pulg. (8 cm) en uno de 5 pulg. (12 cm).
- Puede reproducir discos que tengan alguna de las marcas mencionadas en "Medios que se Pueden Reproducir". Si utiliza discos no estandarizados, es posible que esta unidad no los reproduzca. Y aunque se reproduzcan, la calidad del sonido o de la imagen se reducirá.
- Si la parte grabada del disco es demasiado pequeña (menos de 55 mm (2 3/16 de pulgada) a lo ancho) puede que el disco no se reproduzca correctamente.

### Códigos de Región

Esta unidad fue diseñada para reproducir DVD con región 1. Para poder reproducirse en la unidad, el DVD debe estar catalogado para TODAS las regiones o para la región 1. No se puede reproducir un DVD catalogado para otras regiones. Busque los símbolos en el DVD. Si el DVD no tiene estos símbolos de región, no podrá reproducirlo en la unidad.



El número dentro del globo hace referencia a la región del mundo. Un DVD catalogado para una región específica sólo se puede reproducir en la unidad que tenga el mismo código de región.

### Sistemas Cromáticos

El DVD se graba en diferentes sistemas cromáticos en los distintos lugares del mundo. El sistema cromático más común es el NTSC (que se utiliza principalmente en los Estados Unidos y Canadá). Esta unidad utiliza NTSC, por lo tanto, el DVD a reproducir debe estar grabado en dicho sistema. No se pueden reproducir DVD grabados en sistemas cromáticos PAL.

## ✓ Reproducción

### Antes de empezar:

Encienda el amplificador y cualquier otro equipo que esté conectado a esta unidad. Asegúrese de que el receptor de audio externo (no incluido) está ajustado en el modo de entrada correcto.

- 1 Presione **[POWER]** para encender la unidad.



- 2 Inserte el disco con el lado de la etiqueta hacia arriba.

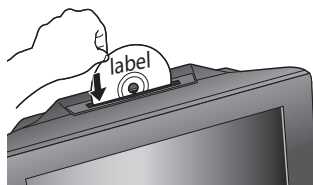

### ⚠ CUIDADO

• No introduzca monedas ni objetos extraños en la ranura de carga del disco.

- En caso de que el DVD haya sido grabado en ambos lados, asegúrese de que el lado de la etiqueta que desea reproducir mire hacia arriba.

- 3 La unidad pasa al modo DVD cuando estaba en modo TV y detecta el tipo de disco.  
p. ej.) DVD



- Presione **[PLAY ▶]** si la unidad no pasa al modo DVD.

- 4 El disco comienza la reproducción.
  - Si la reproducción no comienza automáticamente, presione otra vez **[PLAY ▶]**.

- 5 Presione **[STOP ■]** para interrumpir la reproducción temporalmente.



- Si la reproducción se detiene durante 20 minutos, la unidad se apagará automáticamente cuando "AUTO APAGATO" esté en "ON".

- 6 Presione **[EJECT ▲]** para expulsar el disco.



### Nota:

- Puede aparecer "⊘" en la zona superior derecha de la pantalla del televisor cuando la operación esté prohibida por el disco o por esta unidad.
  - Algunos discos DVD pueden iniciar la reproducción desde el título 2 ó 3 debido a programas específicos.
  - Durante la reproducción de un disco de 2 capas, las imágenes pueden interrumpirse durante un instante. Esto sucede mientras la primera capa está cambiando a la segunda capa. Esto no es un fallo de funcionamiento.
  - Cuando no pueda extraer el disco, pruebe una de las siguientes operaciones.
    - Mantenga presionado **[EJECT ▲]** de la unidad durante más de 5 segundos.
    - Desenchufe el cable de alimentación AC y vuelva a enchufarlo; y luego presione **[EJECT ▲]**.
- La expulsión del disco tardará unos 10 segundos, tiempo en el que la unidad no responderá a ningún comando de tecla.

## ✓ Menú del Disco

DVD

Algunos discos contienen menús de disco que describen el contenido del disco o le permiten personalizar la reproducción del disco, o menú de títulos que enumeran los títulos disponibles en el DVD.

Para visualizar el menú del DVD, presione **[MENU]** y utilice **[Cursor ▲ / ▼ / ◀ / ▶]** para seleccionar un elemento, y luego presione **[ENTER]** (o **[PLAY ▶]**). Para visualizar el menú superior, presione **[TOP MENU]** y utilice **[Cursor ▲ / ▼ / ◀ / ▶]** para seleccionar un elemento, y luego presione **[ENTER]** (o **[PLAY ▶]**).

### Nota:

- Las operaciones con menús pueden cambiar dependiendo del disco. Consulte el manual entregado con el disco para conocer más detalles.

## ✓ Reanudación de la Reproducción

Presione **[STOP ■]** durante la reproducción.

En la pantalla del televisor aparecerá un mensaje de reanudación.

Presione **[PLAY ▶]**. La reproducción se reanudará desde el punto donde se detuvo la reproducción.

REANUDACIÓN ACTIVADA

Presione "PLAY" para reproducir desde aquí. Para reproducir desde el inicio, primero presione "STOP" y luego "PLAY".

### Nota:

- Para cancelar la reanudación, presione **[STOP ■]** una vez más en el modo de parada. En algunos discos, **[STOP ■]** no funcionará mientras aparece el mensaje de reanudación. Espere a que desaparezca el mensaje.
- La información de reanudación se mantendrá aunque se apague la unidad. No obstante, la función de reanudación se cancelará si se expulsa el disco. La reproducción empezará desde el principio la próxima vez que introduzca el disco.

## ✓ Saltar

Durante la reproducción, presione **[SKIP ◀◀ / ▶▶]** en forma reiterada para saltar capítulos, títulos o pistas hasta el punto deseado.

La reproducción empezará automáticamente desde el capítulo, título o pista que haya encontrado.

### Nota:

- **[SKIP ◀◀ / ▶▶]** no se encuentran disponibles cuando la reproducción está parada.
- La búsqueda de capítulo/título/pista descrita más arriba sólo puede realizarse durante la reproducción o cuando la unidad ha mantenido la información de reanudación. No puede realizarse en el modo de parada.
- Con algunos DVD no se pueden reproducir capítulo/título.

## ✓ Avance Rápido / Retroceso Rápido

Mantenga presionado **[REV ◀◀]** o **[FWD ▶▶]** repetidamente durante la reproducción para seleccionar la velocidad de avance o retroceso deseado.

◀◀ 1

Para continuar con la reproducción, presione **[PLAY ▶]**.

### Nota:

- Configure "MODO VISTA FIJA" a "IMAGEN" en la menú "OTROS" si las imágenes están borrosas en el modo de reproducción rápida. (Consulte la página 42.)
- La velocidad de avance rápido / retroceso rápido cambia según el disco. La velocidad aproximada es de 1(2x), 2(8x), 3(20x), 4(50x) y 5(100x) en DVD y 1(2x), 2(8x), 3(30x) en CD de audio.
- Para DVD, el sonido se silenciará durante la búsqueda.
- Para CD de audio, el sonido saldrá intermitentemente durante la búsqueda.

## ✓ Avance Lento / Retroceso Lento

DVD

Mantenga presionado **[REV ◀◀]** o **[FWD ▶▶]** repetidamente durante el modo de pausa para seleccionar la velocidad de avance o retroceso deseado.



Para continuar con la reproducción, presione **[PLAY ▶]**.

### Nota:

- La velocidad de avance lento / retroceso lento cambia según el disco.
- La velocidad aproximada es de 1(1/16x), 2(1/8x) y 3(1/2x).
- Configure "MODO VISTA FIJA" a "IMAGEN" en la menú "OTROS" si las imágenes están borrosas en el modo de reproducción lenta. (Consulte la página 42.)
- El sonido se silenciará durante la reproducción de avance lento/retroceso lento.

## ✓ Pausa y Reproducción y Paso a Paso

Presione **[PAUSE II]** durante la reproducción.

- La reproducción hará una pausa y el sonido se silenciará.



Para continuar con la reproducción, presione **[PLAY ▶]**.

DVD

Cada vez que presiona **[PAUSE II]** en el modo de pausa, el disco avanza un cuadro cada vez. Para continuar con la reproducción, presione **[PLAY ▶]**.

### Nota:

- Configure "MODO VISTA FIJA" a "IMAGEN" en la menú "OTROS" si las imágenes están borrosas en el modo de pausa. (Consulte la página 42.)

## ✓ Zoom

DVD

La función del zoom le permite ampliar la imagen y moverse en sentido horizontal por la imagen ampliada.

- 1 Durante la reproducción, presione **[MODE]** repetidamente hasta que aparezca "2x (ZOOM)".

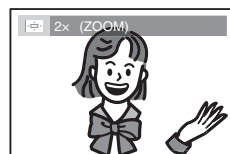

- 2 Presione **[ENTER]** repetidamente para cambiar el factor del zoom; "OFF", "2x" o "4x".

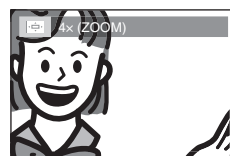

- 3 Una vez establecido el factor de zoom deseado, presione **[RETURN ↻]** para visualizar la guía de posiciones, y luego utilice **[Cursor ▲/▼/◀/▶]** para mover la imagen focalizada a lo ancho de la pantalla del televisor.

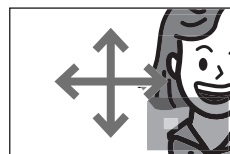
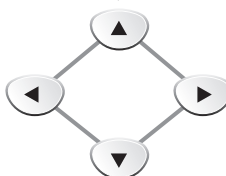

- 4 Para salir del zoom, repita los pasos 1 y 2 de más arriba y presione **[ENTER]** repetidamente hasta que aparezca "OFF".



### Nota:

- El recuadro gris con un recuadro azul interior que se visualiza durante la reproducción con zoom es la guía de posición que indica la posición de la imagen focalizada dentro de la imagen total. La guía de posición permanece en la pantalla del televisor hasta que usted presiona **[ENTER]**. Presione **[ENTER]** una vez más para recuperar la guía de posición cuando ésta desaparezca.
- La función del zoom no se activa mientras se visualiza el menú del disco.
- El zoom 4x no está disponible en algunos discos.
- La función del zoom también está disponible durante el modo de pausa.

## ✓ Funciones de Búsqueda

### Búsqueda de Capítulos / Títulos / Pistas

Puede seleccionar capítulos, títulos o pistas del disco.

- 1 Presione **[MODE]** repetidamente durante la reproducción hasta que aparezca "CH" / "TR".  
• Si desea realizar la búsqueda de títulos, utilice **[Cursor ▲ / ▼]** repetidamente hasta que aparezca "TT".

p. ej.) DVD



- 2 Utilice **[los botones Numéricos]** antes de que pasen 60 segundos para seleccionar el capítulo, título o pista deseado.

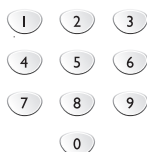

- 3 La reproducción comenzará automáticamente desde el capítulo, título o pista que haya seleccionado.

### Cómo ingresar el número de capítulo, título o pista con [los botones Numéricos].

cantidad total de contenidos del disco	menos de 10	más de 10
p. ej.) pista 9	[9]	[0], [9]
p. ej.) pista 26		[2], [6]

#### Nota:

- La búsqueda de pistas no está disponible para la reproducción programada o aleatoria.
- Según el DVD, esta función también se puede realizar mediante el ingreso directo del número de título o capítulo deseado con **[los botones Numéricos]**. Consulte el manual entregado con el disco.

### Búsqueda por Tiempo

Puede seleccionar el tiempo que desea que el disco se reproduzca.

- 1 Presione **[MODE]** repetidamente durante la reproducción hasta que aparezca "CH" / "TR".

p. ej.) DVD



- 2 Utilice **[Cursor ▲ / ▼]** repetidamente hasta que aparezca "0:0:00".



- 3 Presione **[los botones Numéricos]** antes de que pasen 60 segundos para seleccionar el intervalo de tiempo deseado.

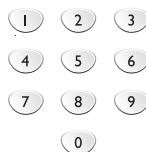

- 4 La reproducción empezará automáticamente a partir de pasar el tiempo que usted haya seleccionado.

#### Nota:

- Cuando no es necesario introducir un número aparece "0" automáticamente. Por ejemplo, "0:0:00" aparece en el menú de búsqueda por tiempo si el tiempo total del título o de la pista es inferior a 10 minutos.
- Presione **[CLEAR]** para borrar la entrada incorrecta en el paso 3.
- La búsqueda por tiempo sólo se puede realizar durante la reproducción (CD, DVD) o cuando la unidad ha mantenido información de reanudación (DVD). No se puede realizar en el modo de parada.



## ✓ Repetición de Reproducción

Puede repetir la reproducción de capítulos, títulos o pistas de un disco.

- 1 Presione **[MODE]** repetidamente durante la reproducción hasta que aparezca "OFF".



- 2 Utilice **[Cursor ▲/▼]** para cambiar el modo de repetición.



- 3 Presione **[RETURN]** para salir.



## ✓ Repetición de Reproducción A-B

Puede repetir la reproducción entre los puntos A y B de un disco.

- 1 Presione **[MODE]** repetidamente durante la reproducción hasta que aparezca "A-B".



- 2 Presione **[ENTER]** en el punto de inicio deseado (A).



- 3 Presione **[ENTER]** en el punto de finalización deseado (B).



- El punto B deberá estar en el mismo título o pista que el punto A.
- Dentro de unos pocos segundos, la sección A-B empezará a reproducirse repetidamente.

- 4 Para cancelar la repetición de reproducción A-B, presione **[MODE]** repetidamente hasta que aparezca "OFF". Presione **[ENTER]** para que aparezca "OFF".



### Nota:

- El ajuste de repetición (excepto "TODO") se cancelará cuando pase a otro título, capítulo o pista.
- Durante la reproducción programada, el ajuste de repetición será efectivo para las pistas del programa.
- La repetición de reproducción o la repetición de reproducción A-B puede no estar disponible con algunos discos.
- La repetición de reproducción A-B no funciona durante otro modo de repetición.
- Para cancelar el punto A, presione **[CLEAR]** en el paso 2 de "Repetición de Reproducción A-B".
- Al parar la reproducción se cancelará la repetición de reproducción A-B.

## ✓ Reproducción Aleatoria

CD

Esta función cambia el orden de reproducción de las pistas en lugar de la reproducción en orden.

- 1 Presione **[MODE]** repetidamente en el modo de parada hasta que aparezca el menú "ALEATORIO".



- 2 Presione **[PLAY]** para iniciar la reproducción aleatoria.

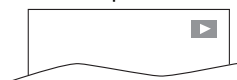

### Nota:

- Para repetir la pista actual en el modo aleatorio, siga los pasos 1 y 2 de "Repetición de Reproducción" en la página 33 y seleccione "PISTA".
- Para repetir toda la reproducción aleatoria, siga los pasos 1 y 2 de "Repetición de Reproducción" en la página 33 y seleccione "TODO".
- La reproducción aleatoria se mantendrá hasta que presione **[STOP]**.

## ✓ Reproducción Programada

CD

Puede determinar el orden de la reproducción de las pistas.

- 1 Presione **[MODE]** repetidamente en el modo de parada hasta que aparezca el menú "PROGRAMA".

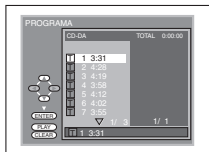

- 2 Utilice **[Cursor ▲ / ▼]** para seleccionar una pista deseada, y luego presione **[ENTER]** para guardarla.
  - Puede haber pistas adicionales en otras pantallas. Utilice **[Cursor ▲ / ▼]** para ir a las páginas siguientes / anteriores.
  - Repita este paso hasta que haya seleccionado todas las pistas que quiera reproducir del programa.

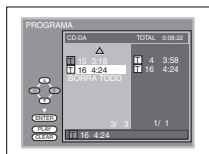

- Se pueden ordenar hasta 99 pistas.
- Si un programa tiene 8 o más pistas, utilice **[SKIP ◀◀ / ▶▶]** para ver todas las pistas.

- 3 Presione **[PLAY ▶]** para iniciar la reproducción programada.



### Nota:

- Presione **[CLEAR]** para borrar la última pista del programa si ha cometido un error.
- Para borrar todas las pistas programadas de una vez, seleccione "BORRA TODO" y presione **[ENTER]** en el paso 2.
- Mientras está reproduciéndose un programa, **[STOP ■]** funciona de la forma siguiente:
  - Al presionar una vez **[STOP ■]**: La pista estará en el modo de espera de reanudación. La próxima vez que presione **[PLAY ▶]**, la reproducción se reanudará desde el punto donde se paró en la reproducción programada.
  - Al presionar dos veces **[STOP ■]**: El modo de reanudación se cancelará. La próxima vez que presione **[PLAY ▶]**, la reproducción se reiniciará desde la primera pista en el orden original. Sin embargo, su reproducción programada podrá volver a empezar cuando usted siga los pasos de arriba. (Sus programas estarán aún guardados hasta que el disco sea expulsado o hasta que se apague la unidad.)
  - En algunos discos, **[STOP ■]** no funcionará mientras aparezca el mensaje de reanudación. Espere a que desaparezca el mensaje.
- Para repetir la pista actual del programa, siga los pasos 1 y 2 de "Repetición de Reproducción" en la página 33 y seleccione "PISTA".
- Para repetir todo el programa, siga los pasos 1 y 2 de "Repetición de Reproducción" en la página 33 y seleccione "TODO".
- Al apagar la unidad o al abrir la bandeja del disco se borrará el programa.
- No puede utilizar **[los botones Numéricos]** para seleccionar otra pista durante la reproducción programada. Utilice **[SKIP ◀◀ / ▶▶]** para seleccionar otras pistas del programa.
- No puede combinar la reproducción aleatoria con la reproducción programada.
- No puede alterar el orden de un programa durante la reproducción.

## ✓ Visualización en Pantalla

Presionando [DISPLAY **i**] en el mando a distancia puede verificar la información relacionada con el disco actual.

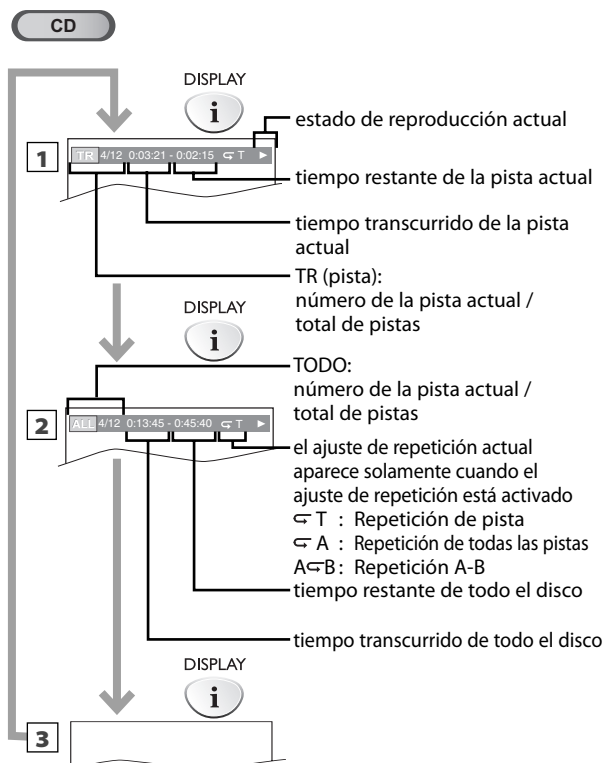
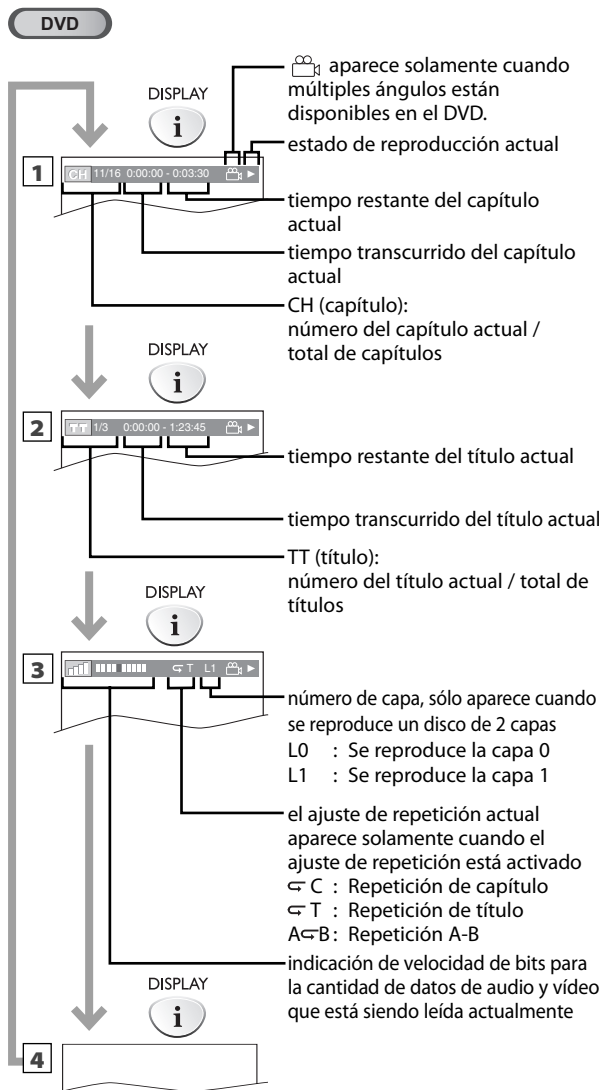

**Nota:**

• Cuando está reproduciendo un disco en un modo de programa o aleatorio, "PROGRAMA" (o "ALEATORIO") se visualizará en lugar de [2].

## ✓ Ajustes Especiales

### Idioma de Subtítulos

DVD

Esta unidad le permite seleccionar un idioma de subtítulos (si está disponible) durante la reproducción de DVD.

1 Presione **[MODE]** repetidamente durante la reproducción hasta que aparezca "⏏".



2 Utilice **[Cursor ▲/▼]** repetidamente hasta que aparezca su idioma deseado.

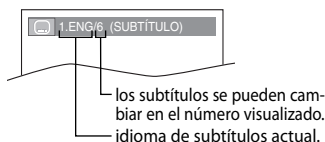

• Cada vez que presiona **[Cursor ▲/▼]**, el idioma de los subtítulos cambia como se indica en el ejemplo siguiente:

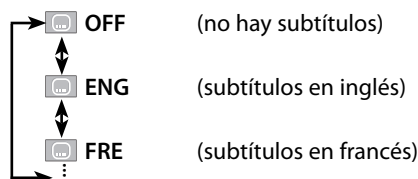

3 Presione **[RETURN ⏏]** para salir.



#### Nota:

- Para cancelar los subtítulos, seleccione "OFF" en el paso 2.
- Si su idioma no se visualiza después de presionar varias veces **[Cursor ▲/▼]**, puede que el disco no tenga ese idioma. Sin embargo, algunos discos sólo le permiten cambiar el ajuste de los idiomas de subtítulos en el menú del disco. (La operación cambia dependiendo del disco, así que consulte el manual entregado con el disco.)
- Cuando aparece "NO DISPONIBLE" en la pantalla del televisor, esto significa que no hay subtítulo grabado en la escena.
- Si elige un idioma que tiene una abreviatura de 3 letras, la abreviatura se visualizará cada vez que se ajuste el idioma de los subtítulos. Si elige otros idiomas se visualizará "---" en su lugar. (Consulte la página 43.)
- El expulsar de del disco cancelará el ajuste de los subtítulos.

### Idioma de Audio

DVD

Esta unidad le permite seleccionar un idioma de audio (si se encuentran disponibles múltiples idiomas) durante la reproducción de DVD.

Presione **[AUDIO ⏏]** repetidamente durante la reproducción hasta que aparezca su idioma deseado.

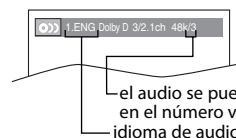

• Cada vez que presiona **[AUDIO ⏏]**, el idioma de audio cambia como se indica en el ejemplo siguiente.

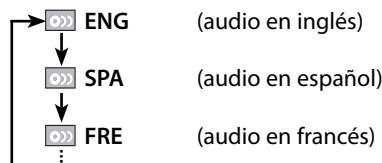

#### Nota:

- Algunos discos sólo le permiten cambiar el ajuste de audio desde el menú del disco. Consulte el manual entregado con los discos para conocer detalles.
- Si su idioma no se visualiza después de utilizar varias veces **[AUDIO ⏏]**, puede que el disco no tenga ese idioma. Sin embargo, algunos discos le permiten cambiar el ajuste de múltiples idiomas de audio en el menú del disco. (La operación cambia dependiendo del disco, así que consulte el manual entregado con el disco.)
- Cuando aparece "NO DISPONIBLE" en la pantalla del televisor, esto significa que el idioma de audio no está disponible.

### Ángulos de la Cámara

DVD

Algunos DVD pueden tener escenas que han sido filmadas simultáneamente desde varios ángulos. Usted puede cambiar el ángulo de la cámara si aparece "📷" en la pantalla del televisor. Si "ICONO DE ÁNGULO" está en "OFF" en el menú "OTROS", "📷" no aparecerá. (Consulte la página 42.)



1 Presione **[MODE]** repetidamente durante la reproducción hasta que aparezca "📷".



2 Utilice **[Cursor ▲/▼]** repetidamente hasta que aparezca el ángulo de cámara deseado.

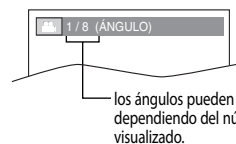

3 Presione **[RETURN ⏏]** para salir.



## Ajuste del Nivel del Negro

DVD

Ajuste el nivel del negro para hacer que las áreas oscuras de la imagen del televisor tengan más brillo.

- 1 Presione **[MODE]** repetidamente durante la reproducción hasta que aparezca "OFF".

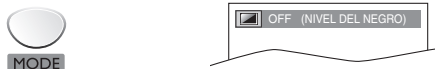

- 2 Utilice **[Cursor ▲/▼]** para ajustar el nivel del negro.

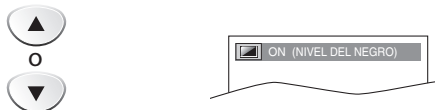

- ON** : Hace que las áreas oscuras aparezcan más brillantes.  
**OFF** : Visualiza la imagen original como fue grabada.

- 3 Presione **[RETURN ↵]** para salir.



**Nota:**

- El ajuste se mantendrá aunque se apague la unidad.

## Modo de Sonido Estéreo

CD

Esta unidad le permite seleccionar un modo de sonido durante la reproducción de CD de audio.

Presione **[AUDIO 🎵]** repetidamente durante la reproducción hasta que aparezca el modo de sonido deseado.

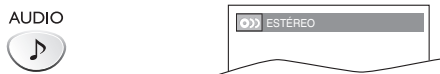

- Cada vez que presione **[AUDIO 🎵]**, un modo de sonido cambiará como se visualiza en el ejemplo siguiente.

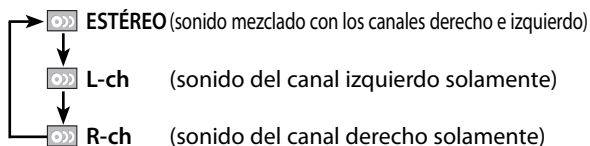

## Surround Virtual

En su sistema estéreo de 2 canales actual puede disfrutar surround virtual.

- 1 Presione **[MODE]** repetidamente durante la reproducción hasta que aparezca "OFF".

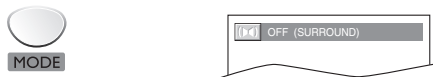

- 2 Utilice **[Cursor ▲/▼]** para seleccionar el nivel del sonido.



- 1** : Efecto natural  
**2** : Efecto realizado  
**OFF** : Sin efectos (sonido original)

- 3 Presione **[RETURN ↵]** para salir.



**Nota:**

- El ajuste se mantendrá aunque se apague la unidad.
- Para CD de audio, surround virtual no será efectivo si el modo de sonido es otro diferente de "ESTEREO". (Consulte "Modo de Sonido Estéreo" en página 37.)
- Si el sonido se distorsiona, baje el nivel o seleccione "OFF".

## Puesta de Marcador

Esta característica le permite poner un punto específico en un disco que será llamado posteriormente.

### Para poner un marcador

- 1 Presione **[MODE]** repetidamente durante la reproducción hasta que aparezca "CH"/"TR".  
p. ej.) DVD



- 2 Utilice **[Cursor ▲/▼]** repetidamente hasta que aparezca el menú de búsqueda de marcador.

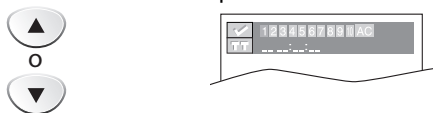

- 3 Utilice **[Cursor ◀/▶]** para seleccionar un marcador disponible dentro de 60 segundos.



- 4 Cuando la reproducción alcance el punto donde quiera poner un marcador, presione **[ENTER]**.

- El marcador queda puesto ahora.



- 5 Presione **[RETURN ↵]** para salir.



### Para volver al marcador posteriormente

- 1 Repita los pasos 1 – 2 de "Para poner un marcador". Utilice **[Cursor ◀/▶]** para seleccionar el marcador deseado.

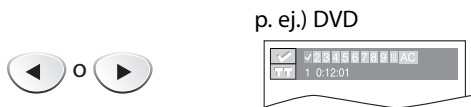

- 2 Presione **[ENTER]** en el marcador deseado para iniciar la reproducción desde el punto específico que usted puso.



#### Nota:

- El menú de búsqueda de marcador desaparecerá en unos 60 segundos cuando no se introduzca nada.
- Puede marcar hasta 10 puntos.
- Para borrar un marcador, seleccione el marcador que quiera borrar y luego presione **[CLEAR]**.
- Al expulsar el disco o desconectar la alimentación se borrarán todos los marcadores.
- Al seleccionar "AC" en el paso 3 de la sección "Para poner un marcador" también se borrarán todos los marcadores.

Los ajustes sólo son eficaces cuando la unidad está en el modo DVD y no se reproduce ningún disco.

## ✓ Ajuste de Idioma en DVD

Puede cambiar el idioma deseado para reproducir el disco.

**1** En el modo de parada, presione **[SETUP]** para mostrar el menú "INSTALACIÓN TV".

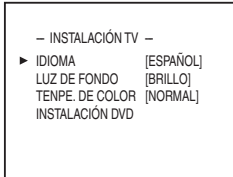

**2** Utilice **[Cursor ▲/▼]** para seleccionar "INSTALACIÓN DVD", y presione **[ENTER]**.



**3** Utilice **[Cursor ▲/▼]** para seleccionar "IDIOMA", y presione **[ENTER]**.

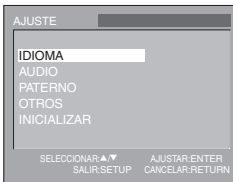

**4** Utilice **[Cursor ▲/▼]** para seleccionar el elemento deseado, y presione **[ENTER]**.

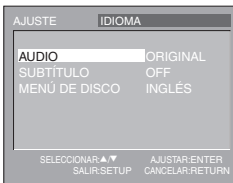

**5** Utilice **[Cursor ▲/▼]** para seleccionar el elemento deseado, y presione **[ENTER]**.

**AUDIO \*1, \*2** (Predeterminado: ORIGINAL)

Seleccione el idioma de audio deseado.



**SUBTÍTULO \*1, \*2** (Predeterminado: OFF)

Seleccione el idioma de subtítulos deseado.

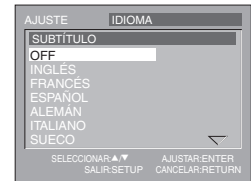

**MENÚ DE DISCO \*1** (Predeterminado: INGLÉS)

Seleccione el idioma deseado en el menú de DVD.

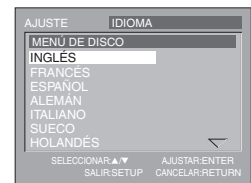

**6** Presione **[SETUP]** para salir.



### Nota:

• Para cambiar el idioma de la pantalla, visualizar el menú "INSTALACIÓN TV" presionando una vez **[SETUP]** y seleccione el idioma deseado. (Consulte "Selección de Idioma" en página 14.)

\*1

- Las opciones de idioma no están disponibles en determinados discos.
- Si se selecciona "OTRO" en el menú "AUDIO"; "SUBTÍTULO" o "MENÚ DE DISCO"; presione el número de dígito 4 para introducir el código del idioma deseado. (Consulte "Lista de Códigos de Idiomas" en página 43.)
- Solamente pueden seleccionarse los idiomas compatibles con el disco.

\*2

- Utilice **[MODE]** para seleccionar los subtítulos disponibles en el DVD.
- Utilice **[AUDIO ⤴]** para seleccionar el audio disponibles en el DVD.
- Si los ajustes predeterminados de audio y subtítulos del DVD están en el mismo idioma, es posible que los subtítulos no aparezcan a menos que usted los active.

## ✓ **Ajuste de Audio de DVD**

Elija el ajuste de audio apropiado para su dispositivo. Éste sólo se aplicará durante la reproducción de discos DVD.

- 1 Presione **[SETUP]** en el modo de parada para visualizar "INSTALACIÓN TV".



- 2 Utilice **[Cursor ▲/▼]** para seleccionar "INSTALACIÓN DVD", y luego presione **[ENTER]**.



- 3 Utilice **[Cursor ▲/▼]** para seleccionar "AUDIO", y luego presione **[ENTER]**.

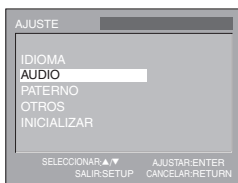

- 4 Utilice **[Cursor ▲/▼]** para seleccionar el elemento deseado, y luego presione **[ENTER]** repetidamente para cambiar el ajuste.

### **DRC** (control de gama dinámica)

(Ajuste predeterminado: ON)

Elija "DRC".

Ajusta el control de la gama dinámica.

Esta función sólo se encuentra disponible en los discos que están grabados en el formato Dolby Digital.



**ON** : Comprime la gama entre los sonidos suaves y altos.

**OFF** : Sin efectos (sonido original).

### **SUB MUESTREO**

(Ajuste predeterminado: ON)

Elija "SUB MUESTREO".

Esta función sólo se encuentra disponible en la salida digital de un disco grabado en 96kHz.



**ON** : Cuando se da salida en 48kHz

**OFF** : Cuando se da salida en sonido original.

### **DOLBY DIGITAL**

(Ajuste predeterminado: BITSTREAM)

Elija "BITSTREAM" cuando esta unidad esté conectada a un decodificador Dolby Digital.



**BITSTREAM** : Da salida a señales Dolby Digital.

**PCM** : Convierte Dolby Digital en PCM. (2 canales)

- 5 Presione **[SETUP]** para salir.



### **Nota:**

- Cuando se reproduzca un disco de 96 kHz con protección de derechos de autor o cuando surround virtual se ajuste en 1 o 2, el sonido se muestreará descendientemente a 48 kHz aunque "SUB MUESTREO" esté ajustado en "OFF". (Consulte "Surround Virtual" en página 37.)



## ✓ **Ajuste Paterno**

El ajuste paterno impide que sus hijos puedan ver programas que no sean apropiados para ellos (Protección mediante contraseña). La reproducción se detiene si la calificación excede los niveles que usted ha establecido.

### Para ajustar el nivel paterno

- 1 Presione **[SETUP]** en el modo de parada para visualizar "INSTALACIÓN TV".



- 2 Utilice **[Cursor ▲/▼]** para seleccionar "INSTALACIÓN DVD", y luego presione **[ENTER]**.

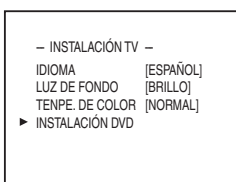

- 3 Utilice **[Cursor ▲/▼]** para seleccionar "PATERNO", y luego presione **[ENTER]**.

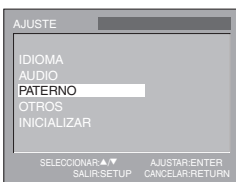

- 4 Utilice **[los botones Numéricos]** para introducir un número de 4 dígitos para su contraseña, y luego presione **[ENTER]**.

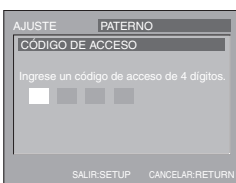
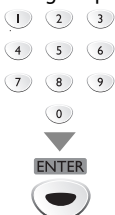

- Si ya ha puesto la contraseña, utilice **[los botones Numéricos]** para introducir la contraseña actual de 4 dígitos.
- Para reproducir un DVD no puede utilizar la contraseña preajustada (4737).

- 5 Utilice **[Cursor ▲/▼]** para seleccionar "NIVEL PATERNO", y luego presione **[ENTER]**.



- 6 Utilice **[Cursor ▲/▼]** para seleccionar el elemento deseado, y luego presione **[ENTER]**.

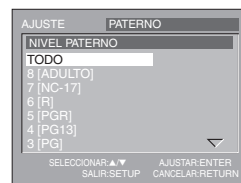

### NIVEL PATERNO

- TODO** : todos los bloqueos paternos están cancelados.
- 8 [ADULTO]** : se pueden reproducir programas de todas las calificaciones (adultos/general/niños).
- 7 [NC-17]-2 [G]** : sólo se pueden reproducir DVD para uso general y niños.
- 1 [TOLERADO]** : sólo se pueden reproducir DVD para niños.

- 7 Presione **[SETUP]** para salir.



### Para cambio de la contraseña

- 1 Repita los pasos 1 – 4 de "Para ajustar el nivel paterno". Utilice **[Cursor ▲/▼]** para seleccionar "CAMB. CONTRAS.", y luego presione **[ENTER]**.



- 2 Utilice **[los botones Numéricos]** para introducir la nueva contraseña de 4 dígitos, y luego presione **[ENTER]**.

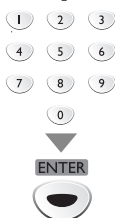

- 3 Presione **[SETUP]** para salir.



### Nota:

- DVD-video puede no responder a los ajustes de bloqueo paterno. Asegúrese de que esta función se active con su DVD-video.
- Anote su contraseña por si la olvida.
- Si olvida su contraseña, presione **[4]**, **[7]**, **[3]** y **[7]**, y luego introduzca la contraseña nueva. La contraseña se borrará y los niveles paternos se ajustarán en "TODO".
- Un fallo en el suministro de alimentación no borrará su contraseña.

## ✓ Otros

Puede cambiar otras funciones.

### Para ajustar **ICONO DE ÁNGULO**, **AUTO APAGATO** o **PROGRESIVO**

- 1 Presione **[SETUP]** en el modo de parada para visualizar "INSTALACIÓN TV".



- 2 Utilice **[Cursor ▲/▼]** para seleccionar "INSTALACIÓN DVD", y luego presione **[ENTER]**.



- 3 Utilice **[Cursor ▲/▼]** para seleccionar "OTROS", y luego presione **[ENTER]**.

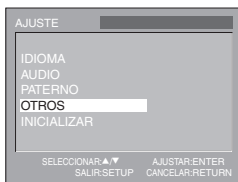

- 4 Utilice **[Cursor ▲/▼]** para seleccionar el elemento deseado, y luego presione **[ENTER]** repetidamente para cambiar el ajuste.

**ICONO DE ÁNGULO** (Ajuste predeterminado: ON)  
Póngalo en "ON" para visualizar el icono de ángulo cuando se encuentren disponibles múltiples ángulos de cámara durante la reproducción de un DVD.



### **AUTO APAGATO** (Ajuste predeterminado: ON)

Si selecciona "ON" la unidad se apagará automáticamente cuando no se introduzca nada desde la unidad durante 20 minutos en el modo de parada.



### **PROGRESIVO** (Ajuste predeterminado: OFF)

Configúrelo a "ON" para reproducir en modo progresivo.

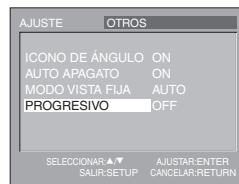

- 5 Presione **[SETUP]** para salir.



### Para ajustar **MODO VISTA FIJA**

- 1 Repita los pasos 1 – 3 de "Para ajustar **ICONO DE ÁNGULO**, **AUTO APAGATO** o **PROGRESIVO**". Utilice **[Cursor ▲/▼]** para seleccionar "MODO VISTA FIJA", y luego presione **[ENTER]**.

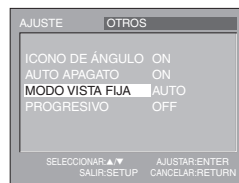

- 2 Utilice **[Cursor ▲/▼]** para seleccionar el modo vista fija deseado, y luego presione **[ENTER]**.

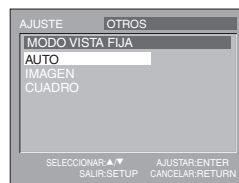

**AUTO** : Selecciona la configuración de mejor resolución automáticamente.

**IMAGEN** : La imagen del modo vista fija se estabilizará.

**CUADRO** : La imagen del modo vista fija tendrá definición alta.

- 3 Presione **[SETUP]** para salir.



## ✓ **Reposición de los Ajustes Predeterminados**

Puede reponer todos los ajustes, a excepción del ajuste paterno y el idioma de pantalla.

**1** Presione [**SETUP**] en el modo de parada para visualizar "INSTALACIÓN TV".



**2** Utilice [**Cursor ▲/▼**] para seleccionar "INSTALACIÓN DVD", y luego presione [**ENTER**].



**3** Utilice [**Cursor ▲/▼**] para seleccionar "INICIALIZAR", y luego presione [**ENTER**].

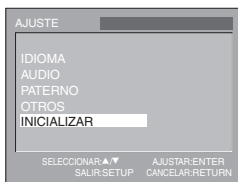

**4** Utilice [**Cursor ▲/▼**] para seleccionar "Sí", y luego presione [**ENTER**].

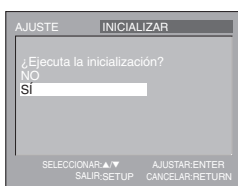

**5** Presione [**SETUP**] para salir.



**Nota:**

• Cuando quiera cancelar la inicialización, seleccione "NO" en el paso 4, y luego presione [**SETUP**].

## ✓ **Lista de Códigos de Idiomas**

Idioma	Código	Idioma	Código
<b>A-B</b>			
Abcacioano	4748	Malayálam	5958
Afarí	4747	Malayo	5965
Afrikaans	4752	Malgache	5953
Albanés	6563	Maltés	5966
Alemán [GER]	5051	Maori	5955
Amárico	4759	Marathi	5964
Árabe	4764	Moldavo	5961
Armenio	5471	Mongol	5960
Assamés	4765	Nauru	6047
Aymarà	4771	Nepalí	6051
Azerí	4772	Noruego [NOR]	6061
Bashkirio	4847		
Bengalí; Bangla	4860	<b>O-R</b>	
Bielorruso	4851	Occitano	6149
Bihari	4854	Oriya	6164
Birmano	5971	Oromo (Afan)	6159
Bislama	4855	Pashto; Pushto	6265
Bretón	4864	Persa	5247
Búlgaro	4853	Polaco [POL]	6258
Butanés	5072	Portugés [POR]	6266
		Punjabi	6247
<b>C-E</b>			
Cachemir	5765	Quechua	6367
Camboyano	5759	Rhaeto-Romance	6459
Catalán	4947	Rumano [RUM]	6461
Checo [CZE]	4965	Ruso [RUS]	6467
Chino [CHI]	7254		
Cingalés	6555	<b>S</b>	
Coreano [KOR]	5761	Samoano	6559
Corso	4961	Sangho	6553
Croata	5464	Sánscrito	6547
Danés [DAN]	5047	Serbio	6564
Eslovaco	6557	Serbocroata	6554
Esloveno	6558	Sesotho	6566
Español [SPA]	5165	Shona	6660
Esperanto	5161	Shindi	6550
Estonio	5166	Siswat	6565
		Somalí	6561
<b>F-H</b>			
Feroe	5261	Suahili	6569
Finlandés [FIN]	5255	Sueco [SWE]	6568
Fiyiano	5256	Sundanés	6567
Francés [FRE]	5264		
Frisio	5271	<b>T</b>	
Gaelico escocés	5350	Tagalo	6658
Galés	4971	Tailandés	6654
Gallego	5358	Tajik	6653
Georgiano	5747	Tamil	6647
Griego [GRE]	5158	Tártaro	6666
Groenlandés	5758	Telugo	6651
Guaraní	5360	Tibetano	4861
Gujarati	5367	Tigrina	6655
Hausa	5447	Tonga	6661
Hebreo	5569	Tsonga	6665
Hindi	5455	Turco [TUR]	6664
Holandés [DUT]	6058	Turcomano	6657
Húngaro [HUN]	5467	Twi	6669
		<b>U-Z</b>	
<b>I-K</b>			
Indonesio	5560	Ucraniano	6757
Inglés [ENG]	5160	Urdu	6764
Interlingua	5547	Uzbeko	6772
Interlingue	5551	Vascuence	5167
Inupiak	5557	Vietnamita	6855
Irlandés [IRI]	5347	Volapuk	6861
Islandés [ICE]	5565	Wolof	6961
Italiano [ITA]	5566	Xhosa	7054
Japonés [JPN]	5647	Yidish	5655
Javanés	5669	Yoruba	7161
Kannada	5760	Zulú	7267
Kazako	5757		
Kinyarwanda	6469	<b>L-N</b>	
Kirguiz	5771	Laosiano	5861
Kirundi	6460	Latín	5847
Kurdo	5767	Latvio; Letón	5868
		Lingala	5860
		Lituano	5866
		Macedonio	5957

**Nota:**

• Si elige un idioma que tiene abreviatura de 3 letras, ellos se visualizará cada vez que usted cambie el ajuste de idioma de audio o de subtítulos indicado más arriba. Si elige cualquier otro idioma se visualizará '---' en su lugar. (Abreviatura de 3 letras está escrito entre corchetes.)

## ✓ Guía de Solución de Problemas

Si la unidad no funciona correctamente cuando se siguen las instrucciones de este manual del usuario, **compruebe la siguiente tabla antes de llamar al servicio técnico.**

Síntoma	Solución
No hay corriente	<ul style="list-style-type: none"> <li>• Asegúrese de que el cable de alimentación está enchufado.</li> <li>• Si se produce un corte de alimentación, desenchufe el cable de alimentación durante 30 minutos para permitir que la unidad se reinicie.</li> </ul>
No hay imagen ni sonido	<ul style="list-style-type: none"> <li>• Compruebe si la unidad está encendido.</li> <li>• Compruebe la conexión eléctrica.</li> <li>• Vea otros canales de televisión. El problema podría limitarse a una emisora.</li> <li>• Apague la unidad y espere aproximadamente 1 minuto para volver a encenderlo.</li> </ul>
No hay color	<ul style="list-style-type: none"> <li>• Vea otros canales de televisión. El problema podría limitarse a una emisora.</li> <li>• Ajuste el "COLOR" en el menú de imagen.</li> </ul>
<b>T</b> <b>V</b> Sonido correcto, imagen deficiente	<ul style="list-style-type: none"> <li>• La interferencia eléctrica de aparatos cercanos puede afectar a la calidad de la imagen.</li> <li>• Ajuste el "CONTRASTE" y "CLARIDAD" en el menú de imagen.</li> <li>• Vea otros canales de televisión. El problema podría limitarse a una emisora.</li> </ul>
Imágenes fantasma, líneas o rayas en la imagen	<ul style="list-style-type: none"> <li>• La interferencia eléctrica de aparatos cercanos puede afectar a la calidad de la imagen.</li> <li>• Vea otros canales de televisión. El problema podría limitarse a una emisora.</li> </ul>
Marcas de diferente color en la pantalla del televisor	<ul style="list-style-type: none"> <li>• Separe la unidad de los aparatos eléctricos cercanos. Apague la unidad y espere aproximadamente 30 minutos para volver a encenderla.</li> <li>• Vea otros canales de televisión. El problema podría limitarse a una emisora.</li> </ul>
Imagen correcto, sonido deficiente	<ul style="list-style-type: none"> <li>• Vea otros canales de televisión. El problema podría limitarse a una emisora.</li> <li>• Verifique que el cable de audio esté enchufado correctamente.</li> </ul>
<b>S</b> <b>U</b> <b>B</b> <b>T</b> <b>I</b> <b>T</b> <b>U</b> <b>L</b> <b>O</b> Los subtítulos aparecen en un recuadro blanco. No aparece ningún subtítulo en el programa de soporte de subtítulos.	<ul style="list-style-type: none"> <li>• Las interferencias procedentes de edificios o condiciones climatológicas pueden hacer que los subtítulos aparezcan incompletos.</li> <li>• La emisora puede acortar el programa para insertar publicidad. El decodificador de subtítulos no puede leer la información del programa acortado.</li> </ul>
No aparece ningún subtítulo cuando se reproduce una cinta de vídeo con subtítulos.	<ul style="list-style-type: none"> <li>• Es posible que la cinta de vídeo se haya copiado ilegalmente o que la señal de subtítulos no se haya leído durante la copia.</li> </ul>
Aparece un recuadro negro en la pantalla del televisor.	<ul style="list-style-type: none"> <li>• Se ha seleccionado el modo texto para subtítulos. Seleccione "SUBTIT1", "SUBTIT2", "SUBTIT3", "SUBTIT4" ó "OFF".</li> </ul>
<b>D</b> <b>V</b> <b>D</b> Imagen completamente distorsionada o imagen blanco y negro con DVD	<ul style="list-style-type: none"> <li>• Asegúrese de que el disco sea compatible con la unidad.</li> </ul>
La imagen se congela momentáneamente durante la reproducción.	<ul style="list-style-type: none"> <li>• Verifique que el disco no tenga huellas digitales o rayones y límpielo con un paño suave desde el centro hasta los bordes.</li> </ul>
La unidad no responde a ciertos comandos operativos durante la reproducción.	<ul style="list-style-type: none"> <li>• Es posible que el disco no permita operaciones. Consulte las instrucciones del disco.</li> </ul>
El ángulo no cambia.	<ul style="list-style-type: none"> <li>• No se puede cambiar el ángulo en DVD que no contienen ángulos múltiples. En algunos casos sólo se graban ángulos múltiples para escenas específicas.</li> </ul>
Ha olvidado la contraseña para el nivel de clasificación.	<ul style="list-style-type: none"> <li>• Ingrese la contraseña de fábrica "4737" y se borrará la contraseña olvidada.</li> </ul>

### Nota:

- El panel LCD ha sido fabricado de manera que puede tener muchos años de vida útil. Ocasionalmente, pueden aparecer píxeles inactivos, como un punto fijo de color azul, verde o rojo. Esto no debe considerarse un defecto de la pantalla LCD.
- Algunas funciones no están disponibles en modos específicos, pero esto no es un fallo de funcionamiento. Para más detalles sobre las operaciones correctas, lea la descripción de este manual del usuario.
- Algunas funciones están prohibidas en algunos discos.

## ✓ Preguntas Frecuentes

Pregunta	Respuesta
Mi control remoto no funciona. ¿Qué debo hacer?	<ul style="list-style-type: none"> <li>• Compruebe la conexión de antena o de cable con la unidad principal.</li> <li>• Compruebe las pilas del mando a distancia.</li> <li>• Compruebe si hay algún obstáculo entre la ventana del sensor de infrarrojos y el mando a distancia.</li> <li>• Pruebe la salida de la señal. Si es correcta, es posible que haya algún problema con el sensor de infrarrojos. (Consulte "Comprobación de la Señal de Infrarrojos (IR)" en la página 46.)</li> <li>• Con el mando a distancia, apunte directamente hacia la ventana del sensor de infrarrojos en la parte delantera de la unidad.</li> <li>• Reduzca la distancia con respecto a la unidad.</li> <li>• Reinserte las pilas con sus polaridades (signos +/-) como indicadas.</li> <li>• Cuando hay un dispositivo provisto de infrarrojos como un ordenador cerca de esta unidad, puede interferir con la señal del mando a distancia de esta unidad. Retire dicho dispositivo con infrarrojos alejándolo de la unidad, cambie el ángulo del sensor de infrarrojos y desactive la función que habilita la comunicación por infrarrojos.</li> </ul>
¿Por qué aparece la configuración inicial cada vez que enciendo esta unidad?	<ul style="list-style-type: none"> <li>• Conecte el cable RF directamente a la unidad y ejecute la configuración inicial.</li> <li>• Asegúrese de completar la exploración de canales antes de apagar la unidad.</li> </ul>
¿Por qué no puedo ver algunos programas de televisión?	<ul style="list-style-type: none"> <li>• Asegúrese de que la exploración automática de canales ha finalizado. (Consulte "Exploración Automática de Canales" en la página 14.)</li> <li>• La exploración automática de canales debe haberse finalizado cuando configure la unidad por primera vez o cuando la traslade a un lugar donde se emitan canales anteriormente no disponibles.</li> <li>• Es posible que el canal seleccionado no se esté emitiendo.</li> <li>• Cuando la exploración automática de canales se interrumpe y no se finaliza, algunos canales no se recibirán. Asegúrese de finalizar. (Consulte "Exploración Automática de Canales" en la página 14.)</li> <li>• El canal seleccionado no puede visualizarse debido a la configuración V-chip. (Consulte "V-chip" en la página 25.)</li> <li>• La unidad necesita algún tipo de entrada de antena. Se debe conectar una antena interna (tipo orejas de conejo), una antena externa o un cable coaxial RF que provenga de la pared o caja de cable/satélite a la unidad.</li> </ul>
¿Por qué no veo las imágenes de los dispositivos externos conectados?	<ul style="list-style-type: none"> <li>• Verifique que esté seleccionado el modo de entrada correcto presionando <b>[INPUT]</b> o utilizando <b>[CH. ▲ / ▼]</b>. (Consulte "Para Cambiar Entre Cada Modo de Entrada" en la página 15.)</li> <li>• Compruebe la conexión de antena o de cable con la unidad principal.</li> </ul>
Cada vez que selecciono un número de canal, éste se cambia automáticamente.	<ul style="list-style-type: none"> <li>• Muchos canales digitales tienen números de canal alternativos. La unidad cambia dichos números automáticamente a los correspondientes a las emisoras activas. Estos son los números utilizados para emisiones analógicas.</li> </ul>
No puedo reproducir un disco. ¿Existe alguna forma en que pueda hacerlo?	<ul style="list-style-type: none"> <li>• Limpie el disco.</li> <li>• Asegúrese de que el disco esté insertado correctamente.</li> <li>• Pruebe con otro disco para verificar que no esté defectuoso.</li> <li>• Cancele el bloqueo infantil o cambie el nivel de control.</li> <li>• Inserte un disco correcto que se reproduzca en esta unidad.</li> <li>• Manipule el disco con sumo cuidado para no dejar huellas digitales, rayones o polvo en la superficie.</li> </ul>
¿Por qué no aparecen los subtítulos completos? O: los subtítulos están retrasados con respecto al diálogo.	<ul style="list-style-type: none"> <li>• Los subtítulos que se retrasan unos segundos con respecto al diálogo real son habituales en las emisiones en directo. La mayoría de las empresas de producción de subtítulos pueden mostrar un diálogo hasta un máximo de 220 palabras por minuto. Si un diálogo supera ese límite, se utiliza una edición selectiva para garantizar que los subtítulos se mantienen actualizados con el diálogo de la pantalla del televisor en cada momento.</li> </ul>
¿Cómo puedo ajustar el reloj?	<ul style="list-style-type: none"> <li>• Esta unidad no cuenta con función de reloj.</li> </ul>

## ✓ **Glosario**

### **ATSC**

Acrónimo de "Advanced Television Systems" (Comité de sistemas avanzados de televisión) y el nombre de unas normas de emisión digital.

### **Código de Región**

Las regiones asocian los discos y los reproductores con áreas concretas del mundo.

Esta unidad sólo reproduce discos que tengan códigos regionales compatibles. Usted puede encontrar el código de región de su equipo mirando en el panel trasero. Algunos discos son compatibles con más de una región (o todas las regiones).

### **Contraseña**

Un número almacenado de 4 dígitos que permite el acceso a las funciones de control parental.

### **Dolby Digital**

El sistema desarrollado por Dolby Laboratories para comprimir el sonido digital. Ofrece un sonido estéreo (2 canales) o audio multicanal.

### **HDTV (televisión de alta definición)**

Reciente formato digital que produce una alta resolución y una elevada calidad de imagen.

### **NTSC**

Acrónimo de "National Television Systems Committee" (Comité de sistemas nacionales de televisión) y el nombre de unas normas de emisión analógica.

### **Relación del aspecto**

La anchura de una pantalla de televisión con respecto a su altura. Los televisores convencionales son de 4:3 (en otras palabras, la pantalla del televisor es casi cuadrada); los modelos de pantalla ancha son de 16:9 (la pantalla del televisor es casi dos veces más ancha que alta).

### **SAP (programa de sonido secundario)**

Segundo canal de audio transmitido por separado del canal de audio principal. Este canal de audio se utiliza como alternativo en la emisión bilingüe.

### **SDTV (televisión de definición estándar)**

Formato digital estándar similar a la calidad de imagen de NTSC.

### **S-video**

Ofrece imágenes de mayor calidad al transmitir cada señal, color (c) y luminancia (y) de manera independiente entre sí a través de cables separados.

### **Vídeo en Componentes**

Se trata de un formato de señal de vídeo que transmite cada uno de los 3 colores principales de luz (rojo, azul y verde) a través de diferentes líneas de señal. Esto permite a los espectadores experimentar colores de imagen muy similares a los originales. Existen diversos formatos de señal, incluidos el denominado Y/Pb/Pr y el denominado Y/Cb/Cr.

## ✓ **Mantenimiento**

### **Limpieza del Mueble**

- Limpie el panel delantero y otras superficies exteriores de la unidad con un trapo suave inmerso en agua templada y bien escurrido.
- No utilice nunca disolvente ni alcohol. No suelte líquido insecticida en aerosol cerca de la unidad. Estos productos químicos pueden causar daños y decoloración en las superficies expuestas.

### **Limpieza del Panel**

Limpie el panel con un paño blando. Antes de limpiar el panel desconecte el cable de la alimentación.

### **Manejo de los Discos**

Maneje los discos con cuidado de no manchar sus superficies con huellas dactilares y polvo.



- Guarde siempre los discos en sus cajas de protección cuando no los utilice.
- Para limpiarlos, utilice un paño suave.
- No utilice un paño duro porque estropeará el disco.
- Limpie el disco pasando el paño en línea recta desde el centro hacia el borde.
- No pase nunca el paño en sentido circular.



- No utilice detergente ni agentes de limpieza abrasivos.

### **Reparación**

Si su unidad deja de funcionar, no intente corregir el problema usted mismo. En su interior no contiene piezas que puedan ser reparadas por el usuario. Apague la unidad, desenchufe el cable de alimentación y llame a nuestro teléfono gratuito de atención al cliente, que encontrará en la portada de este manual para localizar un centro de servicio autorizado.

### **Si Está Sucia la Unidad del Lente Óptico de Láser**

Si la unidad sigue sin funcionar correctamente al utilizarla, mientras se consultan las secciones pertinentes y la "Guía de Solución de Problemas" del Manual del usuario, puede que la unidad del lector óptico de láser esté sucia. Consulte a su concesionario o centro de servicio autorizado para inspeccionar y limpiar la unidad del lector óptico de láser.

### **Comprobación de la Señal de Infrarrojos (IR)**

Si el mando a distancia no funciona correctamente, puede utilizar una radio AM o una cámara digital (incluso un teléfono móvil con cámara incorporada) para comprobar si está enviando una señal de infrarrojos.

#### • Con una radio AM:

Sintonice la emisora de radio AM en una frecuencia de no emisión. Apunte con el mando a distancia hacia ella, presione cualquier botón y escuche. Si el sonido de la radio fluctúa, significa que está recibiendo la señal de infrarrojos del mando a distancia.

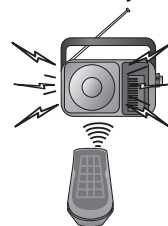

#### • Con una cámara digital

(incluyendo las cámaras integradas en teléfonos móviles):

Apunte con la cámara digital hacia el mando a distancia y mire en el visor de la cámara digital. Si la luz infrarroja aparece en la cámara, el mando a distancia funciona.

## ✓ Denominaciones de Canales de Cable

Si se suscribe a la televisión por cable, los canales se muestran como 1-135.

Las empresas de cable a menudo denominan los canales con letras o combinaciones de letra-número. Compruebe este detalle con su empresa local de cable.

La tabla siguiente incluye las denominaciones de canal de cable habituales.

Canal CATV	5A	2	3	4	5	6	7	8	9	10	11	12	13	A	B	C	D	E	F	G	H
Pantalla de TV	1	2	3	4	5	6	7	8	9	10	11	12	13	14	15	16	17	18	19	20	21
Canal CATV	I	J	K	L	M	N	O	P	Q	R	S	T	U	V	W	W+1	W+2	W+3	W+4	W+5	W+6
Pantalla de TV	22	23	24	25	26	27	28	29	30	31	32	33	34	35	36	37	38	39	40	41	42
Canal CATV	W+7	W+8	W+9	W+10	W+11	W+12	W+13	W+14	W+15	W+16	W+17	W+18	W+19	W+20	W+21	W+22	W+23	W+24	W+25	W+26	W+27
Pantalla de TV	43	44	45	46	47	48	49	50	51	52	53	54	55	56	57	58	59	60	61	62	63
Canal CATV	W+28	W+29	W+30	W+31	W+32	W+33	W+34	W+35	W+36	W+37	W+38	W+39	W+40	W+41	W+42	W+43	W+44	W+45	W+46	W+47	W+48
Pantalla de TV	64	65	66	67	68	69	70	71	72	73	74	75	76	77	78	79	80	81	82	83	84
Canal CATV	W+49	W+50	W+51	W+52	W+53	W+54	W+55	W+56	W+57	W+58	A-5	A-4	A-3	A-2	A-1	W+59	W+60	W+61	W+62	W+63	W+64
Pantalla de TV	85	86	87	88	89	90	91	92	93	94	95	96	97	98	99	100	101	102	103	104	105
Canal CATV	W+65	W+66	W+67	W+68	W+69	W+70	W+71	W+72	W+73	W+74	W+75	W+76	W+77	W+78	W+79	W+80	W+81	W+82	W+83	W+84	W+85
Pantalla de TV	106	107	108	109	110	111	112	113	114	115	116	117	118	119	120	121	122	123	124	125	126
Canal CATV	W+86	W+87	W+88	W+89	W+90	W+91	W+92	W+93	W+94												
Pantalla de TV	127	128	129	130	131	132	133	134	135												

## ✓ Especificaciones Generales

### TV

**Formato de TV:** Estándar de TV ATSC / NTSC-M

**Sistema de subtítulos cerrados (CC):**

§15.122/FCC (digital CC) §15.119/FCC (analógico CC)

**Cobertura de canales (ATSC/NTSC):**

**Terrestre** VHF: 2 ~ 13 UHF: 14 ~ 69

**CATV** 2 ~ 13, A ~ W, W+1 ~ W+94 (analógico W+1 ~ W+84), A-5 ~ A-1, 5 A

**Sistema de sintonización:**

Sistema de sintonización sintetizada de frecuencia de canales

**Acceso a canales:**

Tedado de acceso directo, exploración programable y arriba/abajo

### DVD

**Discos (compatibilidad de reproducción):**

DVD video, DVD-RW/-R, DVD+RW/+R, CD de audio, CD-RW/-R

**Respuesta de frecuencia:**

**DVD (sonido lineal):** 20 Hz a 20 kHz (frecuencia de muestreo: 48 kHz)

20 Hz a 44 kHz (frecuencia de muestreo: 96 kHz)

**CD:** 20 Hz a 20 kHz

**Relación señal a ruido (relación S/N):**

**CD:** 75 dB (JEITA)

**Factor de distorsión total:**

**DVD:** 1 kHz 0,07 % (JEITA)

**CD:** 1 kHz 0,07 % (JEITA)

## ✓ Especificación Eléctrica

**Salida de sonido:** 1 W, 8 Ω x 2

## ✓ Otras Especificaciones

**Terminales:**

**Entrada de antena:** VHF/UHF/CATV 75 Ω desequilibrados (tipo F)

**Entrada de S-video:** Minitoma DIN de 4 patillas x 1 Y: 1 Vp-p (75 Ω)  
C: 286 mVp-p (75 Ω)

**Entrada de vídeo:** Clavija RCA x 1 1 Vp-p (75 Ω)

**Entrada de sonido:** Clavija RCA x 4 500 mV rms

**Entrada de vídeo en componentes:** Clavija RCA x 3 Y: 1 Vp-p (75 Ω)  
Pb: 700 mVp-p (75 Ω)  
Pr: 700 mVp-p (75 Ω)

**Entrada de ordenador:** D-Sub 15 patillas x 1 (RGB)  
Miniclavija ø3,5 mm x 1 (audio)

**Salida de sonido digital coaxial:** Clavija RCA x 1 500 mVp-p (75 Ω)

**Auricular:** 1/8 pulg. (3,5mm)

**Mando a distancia:** Sistema de luz infrarroja codificada digitalmente

**Temperatura de funcionamiento:** 41°F (5°C) a 104°F (40°C)

**Requisitos de potencia:** 120 V ~ AC +/- 10 %, 60 Hz +/- 0,5 %

**Consumo de potencia (máximo):** 65 W

**LCD:** Panel XGA plus de 19 pulgadas de ancho

**Dimensiones:** <sin soporte> <con soporte>

**Altura:** 14 3/8 pulg. (364mm) 16 pulg. (404,5mm)

**Ancho:** 19 5/16 pulg. (490mm) 19 5/16 pulg. (490mm)

**Profundidad:** 5 1/8 pulg. (128mm) 7 11/16 pulg. (194,5mm)

**Peso:** 11,1 libras (5,0 kg)

- Los diseños y las especificaciones pueden ser objeto de modificaciones sin previo aviso y sin obligaciones legales por nuestra parte.
- Si se produce una discrepancia entre idiomas, el idioma predeterminado será el inglés.



## **GARANTÍA LIMITADA**

FUNAI CORP. reparará este producto, de forma gratuita en Estados Unidos, en caso de defecto de materiales o fabricación, del modo siguiente:

**DURACIÓN:**

**PIEZAS:**

FUNAI CORP. suministrará piezas de repuesto de las piezas defectuosas de forma gratuita durante un (1) año desde la fecha de compra minorista original. Determinadas piezas y el efecto de persistencia de la imagen en la pantalla LCD están excluidas de esta garantía.

**MANO DE OBRA:** FUNAI CORP. suministrará la mano de obra de forma gratuita durante un periodo de noventa (90) días desde la fecha de compra minorista original.

**LÍMITES Y EXCLUSIONES:**

ESTA GARANTÍA SE EXTIENDE SOLAMENTE AL COMPRADOR MINORISTA ORIGINAL. UN RECIBO DE COMPRA U OTRA PRUEBA DE COMPRA MINORISTA ORIGINAL SERÁ EXIGIDA JUNTO CON EL PRODUCTO PARA OBTENER SERVICIO BAJO ESTA GARANTÍA.

Esta garantía no se extenderá a ninguna otra persona o beneficiario.

Esta garantía quedará invalidada y sin efecto en caso de alteración, sustitución, borrado o pérdida de los números de serie del producto o si se intentó una reparación por parte de un centro de servicio no autorizado. Esta garantía limitada no se aplica a ningún producto no comprado y utilizado en Estados Unidos.

Esta garantía solamente cubre los fallos debidos a defectos de material o fabricación que se produzcan durante su uso normal. No cubre daños producidos durante el transporte, ni daños ocasionados por reparaciones, alteraciones o productos no suministrados por FUNAI CORP., o daños resultantes de accidente, uso indebido, abuso, trato indebido, aplicación indebida, alteración, instalación defectuosa, mantenimiento inadecuado, uso comercial (por ejemplo, el uso de este producto en hoteles, establecimientos de alquiler u oficinas) o daños resultantes de incendio, inundación, tormenta eléctrica o catástrofes naturales.

ESTA GARANTÍA NO CUBRE LOS MATERIALES DE EMBALAJE, NINGÚN TIPO DE ACCESORIOS (EXCEPTO EL MANDO A DISTANCIA), NINGUNA PIEZA DE ADORNO, PIEZAS DE MONTAJE COMPLETAS, MODELOS DE DEMOSTRACIÓN O DE TALLER.

FUNAI CORP. Y SUS REPRESENTANTES O AGENTES NO SERÁN EN NINGÚN CASO CONSIDERADOS RESPONSABLES DE DAÑOS GENERALES, INDIRECTOS O CONSECUENCIALES, RESULTANTES DE O PROVOCADOS POR EL USO O LA IMPOSIBILIDAD DE USO DE ESTE PRODUCTO. ESTA GARANTÍA SUSTITUYE A CUALQUIER OTRA GARANTÍA, EXPRESA O IMPLÍCITA, Y CUALQUIER OTRA RESPONSABILIDAD CIVIL POR PARTE DE FUNAI, CUALQUIER OTRA GARANTÍA QUE INCLUYA LA GARANTÍA DE COMERCIABILIDAD E IDONEIDAD PARA UN FIN CONCRETO, QUEDAN POR LA PRESENTE EXCLUIDAS POR DE FUNAI Y SUS REPRESENTANTES EN ESTADOS UNIDOS.

TODAS LAS INSPECCIONES Y REPARACIONES BAJO GARANTÍA DEBEN SER EFECTUADAS POR UN CENTRO DE SERVICIO AUTORIZADO.

ESTA GARANTÍA ES VÁLIDA EXCLUSIVAMENTE CUANDO EL APARATO SEA ENTREGADO A UN CENTRO DE SERVICIO AUTORIZADO.

EL PRODUCTO DEBE IR ACOMPAÑADO POR UNA COPIA DEL RECIBO DE COMPRA MINORISTA ORIGINAL. SI NO SE ADJUNTA PRUEBA DE COMPRA, LA GARANTÍA NO SE APLICARÁ Y SE COBRARÁN LOS COSTES DE LA REPARACIÓN.

**IMPORTANTE:**

ESTA GARANTÍA LIMITADA LE OTORGA DERECHOS LEGALES ESPECÍFICOS. ES POSIBLE QUE SEA USTED BENEFICIARIO DE OTROS DERECHOS QUE VARIEN DE UN ESTADO A OTRO. SI, EN CUALQUIER MOMENTO DURANTE EL PERIODO DE GARANTÍA, NO PUEDE USTED OBTENER SATISFACCIÓN CON RESPECTO A LA REPARACIÓN DE ESTE PRODUCTO, LE ROGAMOS QUE SE PONGA EN CONTACTO CON FUNAI CORP.

**ATENCIÓN:**

FUNAI CORP. SE RESERVA EL DERECHO DE MODIFICAR CUALQUIER DISEÑO DE ESTE PRODUCTO SIN PREVIO AVISO.

**DECLARACIÓN DE GARANTÍA CON RESPECTO A REPARACIONES NO AUTORIZADAS:**

Para obtener servicio de garantía, debe usted aceptar el producto, o hacer entrega del producto con portes pagados, ya sea en su embalaje original o en un embalaje que proporcione el mismo grado de protección, a cualquier CENTRO DE SERVICIO AUTORIZADO. FUNAI CORP. no efectuará reembolso por ningún servicio realizado por proveedores de servicio no autorizados sin autorización previa por escrito.

Para localizar su CENTRO DE SERVICIO AUTORIZADO más próximo o para solicitudes generales de servicio, puede ponerse en contacto con nosotros en:

FUNAI CORPORATION  
Servicio de atención al cliente  
**Tel : 1-800-256-2487**  
**[www.EmersonAudioVideo.com](http://www.EmersonAudioVideo.com)**

19900 Van Ness Avenue, Torrance, CA 90501